

NEW

新しくなったキャンブロのエレメンツシェルフ。 「エレメンツXTRAシリーズ」の特長

組立がより
すばやく容易に

- ・パーツ数が減り組立がより簡単に。
- ・ひとつになったタブテールをパチンとはめるだけでOK。



清掃性と
使いやすさを改善

- ・ポスト(柱)の改良により清掃性と使いやすさがさらに向上。
- ・手前側の凹凸がなくなり、拭き掃除が容易に。



L字型接続は最大間口1520mmまで対応可能に。

- ・コーナーコネクターの改良により耐荷重が大幅にアップ。
- ・L字接続、U字接続用の中間キットは1520mmまで対応可能に。



ラインナップが増加
シェルフキット(棚)の共通化により、
可動式のラインナップが増加。

CAMBRO
TRUSTED FOR GENERATIONS™

カムシェルビング
Camshelving[®]
プレミアムシリーズ / エレメンツ・エクストラシリーズ / ベーシックシリーズ

PREMIUM
Series



P仕様

ELEMENTS XTRA
Series



N仕様

BASICS
Series





CAMBRO のシェルフシステム

カムシェルビング

Camshelving®

プレミアムシリーズ / エレメンツ・エクストラシリーズ / ベーシックシリーズ

高い衛生度と確かな強度・耐久性、
多様な設置場所に対応する耐環境性とレイアウトフリー構造。
プレミアム、エレメンツ・エクストラシリーズ、ベーシックの
豊富なラインナップでシェルフバリエーションはさらに充実。



プレミアムシリーズ

シェルフシステムのスタンダード

飲食店でお客様が食事を楽しむとき、味わいとともに大切なのは、安心して口に運べるものであるということ。あらゆる外食産業において、美味しさや価格と同等に「安全性」は重要な要素です。HACCPへの対応が重視される今日、厨房設備や食品倉庫にも、衛生管理面に優れた機器・什器が望まれています。

HACCP先進国であるアメリカ、カリフォルニアに本社を置き、トレーや食器関連製品で世界的に高いシェアを誇るキャンプロ社のカムシェルビングは、国際的な食品衛生上の安全基準「NSF規格」に適合したシェルフシステム。材料に樹脂を使用しているため、拭き掃除だけで簡単に汚れが落とせます。各パーツは食器洗浄機にかけることが可能なので、常に清潔な状態を保つことができます。組み立てや設置後の組み直しもハンマー1本で容易に行えます。

また、溶接部がないので、水洗いや冷凍・冷蔵庫など湿気の多い場所に設置しても錆が生じません。強度の高い素材を使用し、耐荷重性も十分。-38度から88度までの環境に適応します。

確かな堅牢性を誇り、しかもHACCP対応の厨房に最適な耐久性と衛生面に優れた、理想のシェルフシステム。カムシェルビングは、世界が待ち望んでいた、次代のスタンダードです。

プレミアム/エレメンツ・エクストラ/ベーシック、各シリーズの豊富なバリエーションから最適なシステムをお選びください。



NSFはアメリカにおける、食品機器業界の第三者認証団体として、約80年にわたり食品衛生上の安全基準を制定する、国際的に認められている機関です。カムシェルビングの主要パーツは、「優れた耐久性」「清掃の容易さ」「衛生面への配慮」により、このNSF規格適合品として世界で認められています。

CAMBROのシェルフシステム〈カムシェルビング〉

優れた素材と革新的デザイン、全ては食品の安全性を高めるために

カムシェルビング
Camshelving[®]
プレミアムシリーズ / エレメンツ・エクストラシリーズ / ベーシックシリーズ

錆びない・腐食しない

確かな強度・耐久性

丸洗いOK

組み立てが簡単

自由なレイアウト

NSF規格適合

15年以上前に日本で販売を始めた「カムシェルビング」は従来型のスチールワイヤーシェルフに代わるとても衛生的なシェルフシステムとして注目を集め、今ではあらゆる分野のフードサービスに導入が進んでいます。

「錆びない」「腐食しない」「丸洗いができる」「組立が簡単」「NSF規格適合」という優れた特長が認められ、ホテル、レストラン、病院、社員食堂、食品工場、スーパーマーケットなど、幅広いユーザー様から高い評価をいただいています。

優れた耐環境性 錆、腐食の永久保証

カムシェルビングは-38度から88度までの広い温度範囲に対応。冷蔵室、冷凍室、高湿度や乾燥した部屋など、さまざまな場所で使用可能です。金属の溶接部がないため、塩分にも強く錆が生じないので、水気の多い作業場でも長期間安心してお使いいただけます。また、湿気や化学薬品^{*1}に対して不浸透性があり腐食に強い設計になっています。キャンプロ社は錆、腐食に関する永久保証^{*2}を行っています。

^{*1} 薬品の種類によっては、使用が出来ないものがあります。
^{*2} 永久保証の対象は固定ポストとトラバースで、可動ポスト及びキャスターは対象外です。



スチールワイヤーシェルフ

カムシェルビング

確かな強度・耐久性 先進のテクノロジー

シェルフシステムの基本となるポスト（支柱）とトラバース（棚板受け）は、ゆがみや曲がりに強い丈夫な素材を使用しています。プレミアムシリーズは芯材に鋼鉄パイプを使用。それを厚いポリプロピレンで鑄込み成型しています。エレメンツ・エクストラシリーズ/ベーシックシリーズは、航空機の軽量化に使われる複合素材「コンポジット」を採用。他のパーツも、剥がれ、へこみ、欠け、割れに対して優れた耐久性を発揮します。外からの衝撃にも強く、長期の使用に耐える確かな強度を備えています。



プレミアムシリーズ (N仕様)



プレミアムシリーズ (P仕様)



エレメンツ・エクストラシリーズ



ベーシックシリーズ

業務用食器洗浄機で 丸洗いも可能

シェルフプレート（棚板）は簡単に取り外すことが可能で、オープンエンドラックに入れて食器洗浄機で洗浄が行えます。また、すべてのパーツは食器洗浄機でそのまま丸洗いすることができます。シェルフプレートの表面素材はポリプロピレンなので汚れの拭き取りが容易です。ポスト（支柱）とトラバース（棚板受け）も拭き掃除が可能です。また、溶接が施されていないので液体やゴミが継ぎ目に入り込むことはありません。



拭き掃除が簡単



食器洗浄機で洗浄可能

これまでの導入実績 ホテル・レストラン、病院・福祉施設、社員食堂、飲食チェーン店、水産加工工場、製菓・製パン工場、食肉加工工場、酪農製品加工工場、醤油・味噌・酢醸造工場、温浴施設、スーパー、その他様々な業態

常に清潔、抗菌仕様のカムガード™を採用

カムシェルビングのシェルフプレート（棚板）には抗菌性のカムガード™が使用されています。これはカビ、菌類、バクテリアの増殖を抑制するシルバリーオンテクノロジーを取り入れたもので、シェルフプレートに微生物が増殖するのを防ぐ役割を果たします。カムガードはシェルフプレートの素材に練り込まれているので、剥がれたり、洗い落とされたり、すり減ることはありません。また、HACCPをはじめとするさまざまな衛生上の基準クリアをサポートします。

※病気の原因となるバクテリアをカムガードだけで防止することはできません。カムガードはベーシックシリーズには使用されていません。



豊富なサイズ 自由なレイアウト

カムシェルビングは設置場所の広さや形状に合わせた自由なレイアウトを行えます。間口/奥行き/高さの豊富なサイズラインナップにより、使用条件に合わせたレイアウトが可能です。高さの異なる2台のユニットも接続でき、また、コーナーコネクタを使用してL字型やU字型のユニット構成も可能です。プレミアムシリーズとエレメンツ・エクストラシリーズにはキャスター付きの可動ユニットもあります。



直線状に接続 L字型に接続 U字型に接続

組み立てや設置後の組み直しも容易

カムシェルビングは、組み立てや設置後の組み直しもハンマー1本で容易に行えます。組み立てた後に棚の高さを変更するのも、全体を分解することなく100mm単位で調節できます。

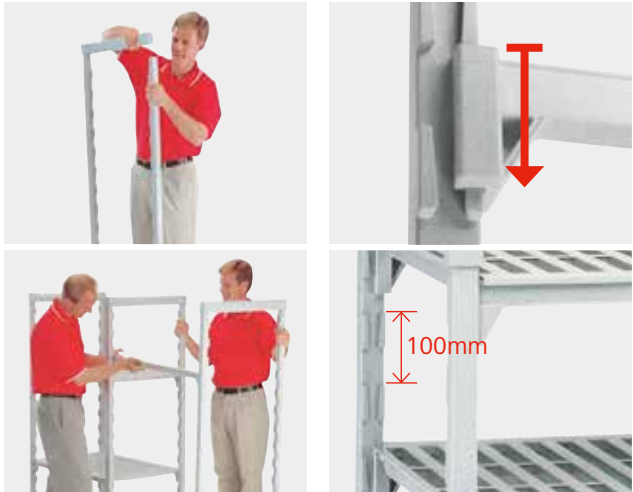

組み立てが簡単 100mm単位の高さ調節

CAMBRO ストレージ製品とのコラボレーション

トレーや備品類で高いシェアを誇るキャンブロでは、カムシェルビングと合わせて使用するストレージ製品も多様に取り揃えています。食品を新鮮に保ち、在庫管理を衛生的に効率良く行うための各種ストレージ製品は、セットで揃えることでさらに使いやすさが広がります。ぜひご利用ください。



CAMBROのストレージソリューション

使いやすさをさらに極めてラインナップを拡充

フードサービスのあらゆるシーンでその強さを発揮します。
3つのシリーズからニーズに合った最適なシェルフシステムをお選びください。

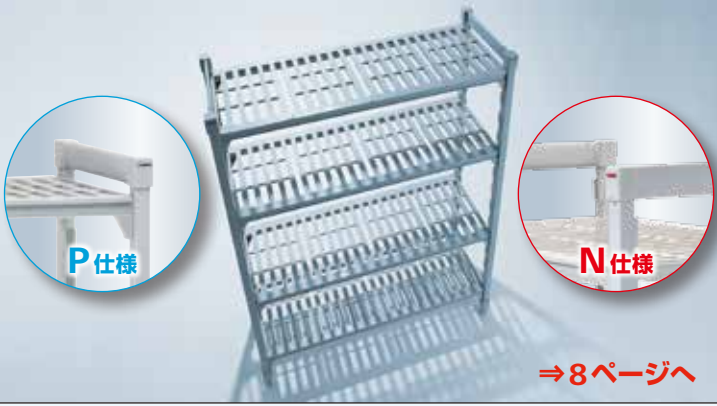
モデル		プレミアムシリーズ
イメージ		 <p>⇒8ページへ</p>
特長		<p>シェルフシステムの理想を追求したキャンプロのフラッグシップモデル</p> <ul style="list-style-type: none"> ● ポスト（支柱）とトラバース（棚板受け）の芯には丈夫な鋼鉄を使用 – トラバース間口1220mm以下で耐荷重は1段あたり363kg ● 芯に使われている鋼鉄をポリプロピレンで鑄込み成型。「錆びない、腐食しない、丸洗いできる」革新的シェルフシステム ● 組み立て、分解、棚の高さ変更もプラスチックハンマー1本で簡単 ● あらゆる設置場所に対応できるレイアウト自在のデザイン
基本ユニット価格 《460(奥行)x1,220(間口)x1,630(高さ)mmの場合》		¥114,300 (CPU184864V4N)
タイプ		固定ユニット/可動ユニット
シェルフプレート(棚板)		ベンチ/ソリッド
キャスター(可動ユニット用)		Φ157mm プレミアム
製品材質	ポスト(柱)、トラバース(棚板受け) シェルフプレート(棚板)	ポリプロピレン(鋼鉄芯材入り) ポリプロピレン
耐荷重	固定ユニット(間口:1220mm以内/1台あたり) 可動ユニット(1台あたり)	1,452kg(4段組以下の場合、1段あたり363kg) 340kg
耐錆性*1		◎
耐腐食性		◎
NSF規格適合(米国食品衛生安全基準認証)		●
CAMGUARD(シェルフプレートの抗菌仕様)		●
使用可能温度範囲		-38°~88°
アクセサリ	ダネッジスタンド(最下段の耐荷重増)	●
	シェルフレール(落下防止)	●
	耐震フット	●
	ウォールファスナー	●
	IDタグ	●
オプション	ドーナツ型バンパー	●
	ドライラックシステム	●
	フードバンディバイダーバー	●
高密度ストレージシステム		●

*1 固定ポスト(柱)とトラバース(棚板受け)は錆に対する永久保証付きです。可動ポスト及びキャスターは対象外です。

エレメンツ・エクストラシリーズ



ベーシックシリーズ



新複合素材「コンポジット」を採用、プレミアムシリーズと同等の耐荷重性能を維持しながら、扱いやすい軽量化を実現

- 航空機などの軽量化に使われる新複合素材「コンポジット」(Composite)を採用
- 大幅な軽量化に成功、しかも「プレミアムシリーズ」と同様の耐荷重を実現 - トラバース間口 1520mm以下で1段あたり365kg
- 「プレミアムシリーズ」と同等の強度を維持しながら軽量化とコストダウンに成功
- 組み立ては付属パーツを用いてプラスチックハンマー1本で簡単、専用工具は不要

金属製シェルフに比較して大幅な軽量化を達成、ハイレベルな機能性とリーズナブルな価格の両立を実現

- 航空機などの軽量化に使われる新複合素材「コンポジット」(Composite)を採用
- 大幅な軽量化に成功、しかも従来の金属製シェルフにまさる耐荷重を実現 - トラバース間口 1220mm以下で1段あたり272kg
- 耐久性に優れた衛生的なシェルフシステムをお求めやすい価格でご提供、ユーザー様待望のエコノミカルモデル
- 組み立ては付属パーツを用いてプラスチックハンマー1本で簡単、専用工具は不要

¥90,400 (EXU184864V4)	¥65,800 (CBU184864V4)
固定ユニット/可動ユニット	固定ユニット
ベンチ/ソリッド	ベンチ
Φ157mm プレミアム	-
複合素材「コンポジット」	複合素材「コンポジット」
ポリプロピレン	ポリプロピレン
1,452kg (4段組以下の場合、1段あたり365kg)	1,088kg (4段組以下の場合、1段あたり272kg)
340kg	-
◎	◎
◎	◎
●	●
●	-
-38°~88°	-38°~88°
●	●
●	●
●	●
●	●
●	●
●	-
●	▲(固定式のみ)
●	-
-	-

プレミアムシリーズ

エレメンツ・エクストラシリーズ

ベーシックシリーズ

Camshelving®

PREMIUM SERIES (P仕様・N仕様)

カムシェルビング プレミアムシリーズ

StoreSafe
STORE FRESH

食品を安全に
保管・運搬

食器洗浄機による
洗浄可

HACCP

CdF

NSF

TUV
SUD

camguard

ANTIMICROBIAL SHELF PLATES

シェルフシステムの新時代を切り拓いたフラッグシップモデルです。さまざまな条件下で証明される耐環境性や確かな耐久性は従来のシェルフの常識を覆してきました。キャンプロのシェルフへの理想が生んだ革新的な技術とデザインでカムシェルビングは世界のスタンダードへ。

■ パーツ P仕様とN仕様で、形状が異なるパーツと共通パーツがあります

ポスト

長さの選択で棚の高さが決まります。アジャスト脚の付いた固定ユニット用と、キャスター付きの可動ユニット用があります。鋼鉄製パイプの芯材をポリプロピレンで鋳込み成型しています。P仕様・N仕様：形状が異なります

ポストコネクタ

長さの選択で棚の奥行きが決まります。2本のポストを上下でつなぐので、上部用と下部用がセットになっています。



ロックタブの採用により上部ポストコネクタとポストを強固に結合

ポストコネクタ形状：太い (P仕様)
ポストコネクタ形状：細い (N仕様)
(同じ強度を保ちながらスリムな形状に)



キャスター
可動ユニット用のキャスターです。(プレーキ付)

P仕様：打ち込み式
N仕様：ねじ込み式

P仕様・N仕様：共通パーツ

シェルフプレート

取り付け取り外し、洗浄が容易な棚板です。通気性の良いベンチとフラットな表面のソリッドの2タイプがあります。



トラバース

長さの選択で棚の間口が決まります。シェルフプレートを支える棚板受けです。鋼鉄製パイプの芯材をポリプロピレンで鋳込み成型しています。ポストへの取り付けも簡単です。



コーナーコネクタセット

2つの棚をL字型やU字型につなげるときに使用する接続パーツです。

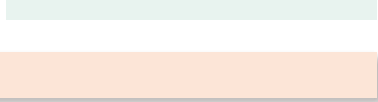

■ キット P仕様とN仕様で、形状が異なるキットと共通キットがあります

固定ポストキット

固定ポスト2本と上下のポストコネクタを組み合わせたキット

PとNで仕様は異なりますが、片方がP、もう片方がNでも組み立てることが可能です。



互換性あり

可動ポストキット (キャスター付き)

可動ポスト2本と上下のポストコネクタ、プレーキ付きキャスター2個を組み合わせたキット

PとNで仕様は異なります。片方がP、もう片方がNでの組み立てはできません。(キャスターの違いにより棚受け等の高さが若干異なるため)

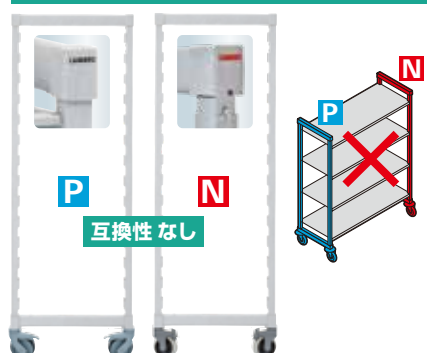

互換性なし

P仕様・N仕様：共通キット

シェルフキット

トラバース2本とシェルフプレート(ベンチまたはソリッド)を組み合わせたキット

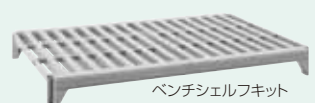

ベンチシェルフキット



ソリッドシェルフキット

■ ユニット

シェルフの高さにより、
従来製品（P仕様）と新製品（N仕様）の
2つの仕様があります。

※間口のバリエーションはP、N仕様共通です。

固定ユニット（4段）

単位/mm	高さ	仕様
奥行 360	820	P
	1430	P
	1630	P
	1830	P
	2140	P
奥行 460	820	P
	1430	P
	1630	N
	1830	N
	2140	P
奥行 540	820	P
	1430	P
	1630	N
	1830	N
	2140	P
奥行 610	820	P
	1430	P
	1630	N
	1830	N
	2140	P

可動ユニット（4段）

単位/mm	高さ	仕様
奥行 460	890	P
	1500	P
	1720	N
	1920	N
	890	P
奥行 540	890	P
	1500	P
	1720	N
	1920	N
	890	P
奥行 610	890	P
	1500	P
	1720	N
	1920	N
	890	P

※ N仕様は高さ1720mmと1920mmのみ

※ N仕様は高さ1630mmと1830mmのみ
※ N仕様は奥行360の設定がない

ユニットの間口サイズ

間口の実寸法			
固定基本ユニット	固定追加ユニット（延長接続）	固定コーナーユニット（L字接続）	固定中間キット（U字接続）
610mm	566mm	584mm	558mm
760mm	716mm	734mm	708mm
910mm	866mm	884mm	858mm
1070mm	1026mm	1044mm	1018mm
1220mm	1176mm	1194mm	1168mm
1380mm	1336mm	-	-
1520mm	1476mm	-	-
1820mm	1776mm	-	-

シェルフ間隔とダブテイルのポジション数

ポスト1本のポジション数			
固定式		可動式	
ポストの高さ	数	ポストの高さ	数
820mm	6	890mm	6
1430mm	12	1500mm	12
1630mm	14	1720mm	14
1830mm	16	1920mm	16
2140mm	19	-	-

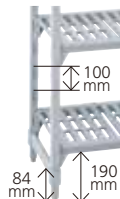

固定基本ユニット（2段/4段）

固定ポストキット2個と段数に応じたシェルフキットのセットです。

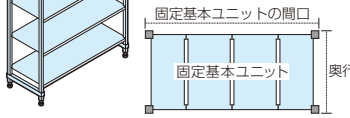

可動ユニット（2段/4段）

可動ポストキット（キャスター付き）2個と段数に応じたシェルフキットのセットです。

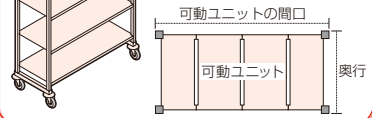

固定追加ユニット（延長接続）（2段/4段）

固定基本ユニットとの接続に必要なポストキット1個と段数に応じたシェルフキットのセットです。

固定コーナーユニット（L字接続）（2段/4段）

固定基本ユニットとの接続に必要なポストキット1個と段数に応じたシェルフキット、コーナーコネクタのセットです。

延長接続

固定基本ユニットのポストに固定追加ユニットのトラバースを接続します。

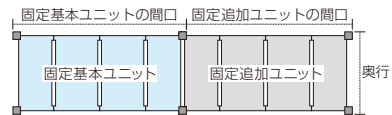
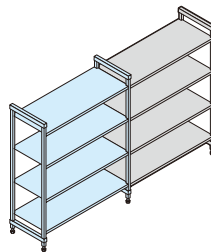

L字接続

固定基本ユニットのトラバースにコーナーコネクタを用いて固定コーナーユニットのトラバースを接続します。

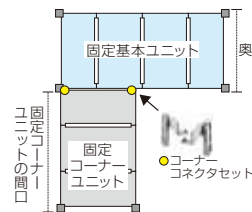
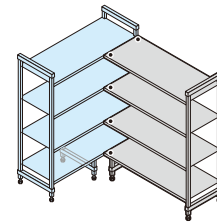

U字接続

固定基本ユニット2台のそれぞれのトラバースに、コーナーコネクタを用いて固定中間キットのトラバースを接続します。

※コーナーコネクタで接続するトラバースは間口1220mm以下のものをお勧めします。

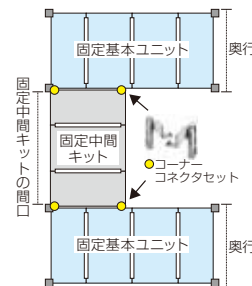
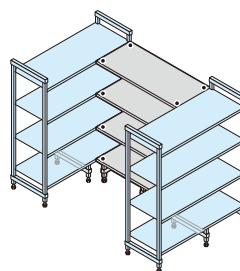

■ アクセサリー 強度アップや利便性向上、安全対策に



ダネジスタンド

- 最下段のトラバースを支えます。シェルフの耐荷重を454Kgまでアップします。
- 間口1380mm以上のシェルフでのご使用をおすすめします。



シェルフレール

シングルサイドレールキット（間口）
シングルエンドレールキット（奥行）

- 載せてあるものがシェルフから落下しないよう保護します。
- 可動ユニットに最適です。



耐震フット

- 地震対策のために、ポストを床にボルトで留め、固定するパーツです。
- 床留め用ボルトは含まれていません。

ウォールファスナー

- 地震対策のために、ユニットを壁にボルトで留め、固定するパーツです。
- 壁留め用ボルトは含まれていません。



IDタグ

- トラバースに簡単にはまり、保管物の管理に役立ちます。
- PVC製/150mmと80mmの2種類



ドーナツ型パンパー

- 可動ユニットのポストやキャスターを保護します。
- 直径90mm



固定基本ユニット 4段

シェルフプレート: **ソリッド型**

奥行: 360mm/460mm/540mm/610mm

P : プレミアムシリーズ (P仕様)
N : プレミアムシリーズ (N仕様)

《奥行》 360mm (4段) ソリッド	高さ(mm)	間口(mm)	610	760	910	1,070	1,220	1,380	1,520	1,820
	1,430	4段	P	CPU142456S4 ¥80,700	CPU143056S4 ¥91,600	CPU143656S4 ¥98,200	CPU144256S4 ¥110,800	CPU144856S4 ¥115,000	CPU145456S4 ¥127,500	CPU146056S4 ¥136,300
1,630	4段	P	CPU142464S4 ¥83,900	CPU143064S4 ¥94,500	CPU143664S4 ¥101,000	CPU144264S4 ¥113,700	CPU144864S4 ¥117,900	CPU145464S4 ¥130,500	CPU146064S4 ¥139,500	CPU147264S4 ¥155,700
1,830	4段	P	CPU142472S4 ¥84,600	CPU143072S4 ¥95,500	CPU143672S4 ¥101,800	CPU144272S4 ¥114,400	CPU144872S4 ¥118,600	CPU145472S4 ¥131,300	CPU146072S4 ¥140,200	CPU147272S4 ¥156,700
2,140	4段	P	CPU142484S4 ¥90,500	CPU143084S4 ¥101,400	CPU143684S4 ¥107,700	CPU144284S4 ¥120,400	CPU144884S4 ¥124,500	CPU145484S4 ¥137,100	CPU146084S4 ¥146,000	CPU147284S4 ¥162,500
シェルフキット			CPSK1424S1 ¥12,000	CPSK1430S1 ¥14,600	CPSK1436S1 ¥16,300	CPSK1442S1 ¥19,300	CPSK1448S1 ¥20,300	CPSK1454S1 ¥23,600	CPSK1460S1 ¥25,800	CPSK1472S1 ¥30,000
耐荷重/1段あたり			363kg				272kg			

《奥行》 460mm (4段) ソリッド	高さ(mm)	間口(mm)	610	760	910	1,070	1,220	1,380	1,520	1,820
	1,430	4段	P	CPU182456S4 ¥80,700	CPU183056S4 ¥91,600	CPU183656S4 ¥98,200	CPU184256S4 ¥110,800	CPU184856S4 ¥115,000	CPU185456S4 ¥127,500	CPU186056S4 ¥136,300
1,630	4段	N	CPU182464S4N ¥83,900	CPU183064S4N ¥94,500	CPU183664S4N ¥101,000	CPU184264S4N ¥113,700	CPU184864S4N ¥117,900	CPU185464S4N ¥130,500	CPU186064S4N ¥139,500	CPU187264S4N ¥155,700
1,830	4段	N	CPU182472S4N ¥84,600	CPU183072S4N ¥95,500	CPU183672S4N ¥101,800	CPU184272S4N ¥114,400	CPU184872S4N ¥118,600	CPU185472S4N ¥131,300	CPU186072S4N ¥140,200	CPU187272S4N ¥156,700
2,140	4段	P	CPU182484S4 ¥90,500	CPU183084S4 ¥101,400	CPU183684S4 ¥107,700	CPU184284S4 ¥120,400	CPU184884S4 ¥124,500	CPU185484S4 ¥137,100	CPU186084S4 ¥146,000	CPU187284S4 ¥162,500
シェルフキット			CPSK1824S1 ¥12,000	CPSK1830S1 ¥14,600	CPSK1836S1 ¥16,300	CPSK1842S1 ¥19,300	CPSK1848S1 ¥20,300	CPSK1854S1 ¥23,600	CPSK1860S1 ¥25,800	CPSK1872S1 ¥30,000
耐荷重/1段あたり			363kg				272kg			

《奥行》 540mm (4段) ソリッド	高さ(mm)	間口(mm)	610	760	910	1,070	1,220	1,380	1,520	1,820
	1,430	4段	P	CPU212456S4 ¥87,100	CPU213056S4 ¥100,100	CPU213656S4 ¥107,800	CPU214256S4 ¥121,600	CPU214856S4 ¥128,000	CPU215456S4 ¥141,800	CPU216056S4 ¥151,300
1,630	4段	N	CPU212464S4N ¥90,000	CPU213064S4N ¥103,200	CPU213664S4N ¥110,800	CPU214264S4N ¥124,500	CPU214864S4N ¥131,200	CPU215464S4N ¥144,700	CPU216064S4N ¥154,200	CPU217264S4N ¥174,300
1,830	4段	N	CPU212472S4N ¥90,900	CPU213072S4N ¥103,900	CPU213672S4N ¥111,600	CPU214272S4N ¥125,200	CPU214872S4N ¥131,900	CPU215472S4N ¥145,600	CPU216072S4N ¥155,000	CPU217272S4N ¥175,100
2,140	4段	P	CPU212484S4 ¥96,700	CPU213084S4 ¥109,700	CPU213684S4 ¥117,500	CPU214284S4 ¥131,200	CPU214884S4 ¥137,800	CPU215484S4 ¥151,300	CPU216084S4 ¥160,900	CPU217284S4 ¥180,900
シェルフキット			CPSK2124S1 ¥13,100	CPSK2130S1 ¥16,500	CPSK2136S1 ¥18,400	CPSK2142S1 ¥21,700	CPSK2148S1 ¥23,400	CPSK2154S1 ¥27,000	CPSK2160S1 ¥29,200	CPSK2172S1 ¥34,400
耐荷重/1段あたり			363kg				272kg			

《奥行》 610mm (4段) ソリッド	高さ(mm)	間口(mm)	610	760	910	1,070	1,220	1,380	1,520	1,820
	1,430	4段	P	CPU242456S4 ¥90,800	CPU243056S4 ¥103,800	CPU243656S4 ¥112,200	CPU244256S4 ¥124,500	CPU244856S4 ¥132,800	CPU245456S4 ¥145,100	CPU246056S4 ¥154,400
1,630	4段	N	CPU242464S4N ¥93,800	CPU243064S4N ¥106,600	CPU243664S4N ¥115,100	CPU244264S4N ¥127,400	CPU244864S4N ¥135,700	CPU245464S4N ¥148,000	CPU246064S4N ¥157,200	CPU247264S4N ¥177,800
1,830	4段	N	CPU242472S4N ¥94,300	CPU243072S4N ¥107,600	CPU243672S4N ¥115,900	CPU244272S4N ¥128,000	CPU244872S4N ¥136,800	CPU245472S4N ¥148,900	CPU246072S4N ¥158,100	CPU247272S4N ¥178,600
2,140	4段	P	CPU242484S4 ¥100,500	CPU243084S4 ¥113,500	CPU243684S4 ¥121,800	CPU244284S4 ¥133,900	CPU244884S4 ¥142,600	CPU245484S4 ¥154,800	CPU246084S4 ¥164,100	CPU247284S4 ¥184,500
シェルフキット			CPSK2424S1 ¥14,000	CPSK2430S1 ¥17,300	CPSK2436S1 ¥19,300	CPSK2442S1 ¥22,400	CPSK2448S1 ¥24,500	CPSK2454S1 ¥27,500	CPSK2460S1 ¥30,100	CPSK2472S1 ¥35,100
耐荷重/1段あたり			363kg				272kg			

固定基本ユニット **4段**

シェルフプレート: **ベンチ型**

奥行: 360mm/460mm/540mm/610mm

P : プレミアムシリーズ (P仕様)
N : プレミアムシリーズ (N仕様)

《奥行》 360mm (4段) ベンチ	高さ(mm)	間口(mm)	610	760	910	1,070	1,220	1,380	1,520	1,820
	1,430	4段	P	CPU142456V4 ¥78,800	CPU143056V4 ¥89,300	CPU143656V4 ¥95,400	CPU144256V4 ¥107,200	CPU144856V4 ¥111,400	CPU145456V4 ¥123,200	CPU146056V4 ¥131,200
1,630	4段	P	CPU142464V4 ¥81,700	CPU143064V4 ¥92,300	CPU143664V4 ¥98,300	CPU144264V4 ¥109,900	CPU144864V4 ¥114,300	CPU145464V4 ¥126,100	CPU146064V4 ¥134,200	CPU147264V4 ¥150,000
1,830	4段	P	CPU142472V4 ¥82,400	CPU143072V4 ¥93,000	CPU143672V4 ¥99,000	CPU144272V4 ¥110,800	CPU144872V4 ¥115,100	CPU145472V4 ¥126,900	CPU146072V4 ¥135,000	CPU147272V4 ¥150,900
2,140	4段	P	CPU142484V4 ¥88,300	CPU143084V4 ¥98,800	CPU143684V4 ¥104,900	CPU144284V4 ¥116,800	CPU144884V4 ¥121,000	CPU145484V4 ¥132,800	CPU146084V4 ¥141,100	CPU147284V4 ¥156,700
シェルフキット			CPSK1424V1 ¥11,300	CPSK1430V1 ¥13,900	CPSK1436V1 ¥15,400	CPSK1442V1 ¥18,400	CPSK1448V1 ¥19,400	CPSK1454V1 ¥22,400	CPSK1460V1 ¥24,500	CPSK1472V1 ¥28,500
耐荷重/1段あたり			363kg				272kg			

《奥行》 460mm (4段) ベンチ	高さ(mm)	間口(mm)	610	760	910	1,070	1,220	1,380	1,520	1,820
	1,430	4段	P	CPU182456V4 ¥78,800	CPU183056V4 ¥89,300	CPU183656V4 ¥95,400	CPU184256V4 ¥107,200	CPU184856V4 ¥111,400	CPU185456V4 ¥123,200	CPU186056V4 ¥131,200
1,630	4段	N	CPU182464V4N ¥81,700	CPU183064V4N ¥92,300	CPU183664V4N ¥98,300	CPU184264V4N ¥109,900	CPU184864V4N ¥114,300	CPU185464V4N ¥126,100	CPU186064V4N ¥134,200	CPU187264V4N ¥150,000
1,830	4段	N	CPU182472V4N ¥82,400	CPU183072V4N ¥93,000	CPU183672V4N ¥99,000	CPU184272V4N ¥110,800	CPU184872V4N ¥115,100	CPU185472V4N ¥126,900	CPU186072V4N ¥135,000	CPU187272V4N ¥150,900
2,140	4段	P	CPU182484V4 ¥88,300	CPU183084V4 ¥98,800	CPU183684V4 ¥104,900	CPU184284V4 ¥116,800	CPU184884V4 ¥121,000	CPU185484V4 ¥132,800	CPU186084V4 ¥141,100	CPU187284V4 ¥156,700
シェルフキット			CPSK1824V1 ¥11,300	CPSK1830V1 ¥13,900	CPSK1836V1 ¥15,400	CPSK1842V1 ¥18,400	CPSK1848V1 ¥19,400	CPSK1854V1 ¥22,400	CPSK1860V1 ¥24,500	CPSK1872V1 ¥28,500
耐荷重/1段あたり			363kg				272kg			

《奥行》 540mm (4段) ベンチ	高さ(mm)	間口(mm)	610	760	910	1,070	1,220	1,380	1,520	1,820
	1,430	4段	P	CPU212456V4 ¥85,100	CPU213056V4 ¥97,100	CPU213656V4 ¥104,200	CPU214256V4 ¥117,500	CPU214856V4 ¥122,700	CPU215456V4 ¥136,000	CPU216056V4 ¥145,200
1,630	4段	N	CPU212464V4N ¥88,000	CPU213064V4N ¥99,900	CPU213664V4N ¥107,200	CPU214264V4N ¥120,400	CPU214864V4N ¥125,800	CPU215464V4N ¥138,900	CPU216064V4N ¥148,200	CPU217264V4N ¥166,600
1,830	4段	N	CPU212472V4N ¥88,800	CPU213072V4N ¥100,700	CPU213672V4N ¥107,800	CPU214272V4N ¥121,500	CPU214872V4N ¥126,300	CPU215472V4N ¥139,900	CPU216072V4N ¥149,100	CPU217272V4N ¥167,500
2,140	4段	P	CPU212484V4 ¥94,600	CPU213084V4 ¥106,600	CPU213684V4 ¥113,700	CPU214284V4 ¥127,200	CPU214884V4 ¥132,200	CPU215484V4 ¥145,700	CPU216084V4 ¥154,900	CPU217284V4 ¥173,300
シェルフキット			CPSK2124V1 ¥12,600	CPSK2130V1 ¥15,700	CPSK2136V1 ¥17,400	CPSK2142V1 ¥20,800	CPSK2148V1 ¥22,200	CPSK2154V1 ¥25,600	CPSK2160V1 ¥27,700	CPSK2172V1 ¥32,500
耐荷重/1段あたり			363kg				272kg			

《奥行》 610mm (4段) ベンチ	高さ(mm)	間口(mm)	610	760	910	1,070	1,220	1,380	1,520	1,820
	1,430	4段	P	CPU242456V4 ¥86,500	CPU243056V4 ¥99,200	CPU243656V4 ¥106,900	CPU244256V4 ¥119,000	CPU244856V4 ¥126,900	CPU245456V4 ¥138,200	CPU246056V4 ¥146,500
1,630	4段	N	CPU242464V4N ¥89,600	CPU243064V4N ¥102,100	CPU243664V4N ¥109,800	CPU244264V4N ¥121,900	CPU244864V4N ¥129,700	CPU245464V4N ¥141,200	CPU246064V4N ¥149,400	CPU247264V4N ¥169,100
1,830	4段	N	CPU242472V4N ¥90,400	CPU243072V4N ¥102,800	CPU243672V4N ¥110,800	CPU244272V4N ¥122,800	CPU244872V4N ¥130,600	CPU245472V4N ¥141,800	CPU246072V4N ¥150,300	CPU247272V4N ¥170,000
2,140	4段	P	CPU242484V4 ¥96,000	CPU243084V4 ¥108,900	CPU243684V4 ¥116,600	CPU244284V4 ¥128,600	CPU244884V4 ¥136,700	CPU245484V4 ¥147,800	CPU246084V4 ¥156,200	CPU247284V4 ¥175,800
シェルフキット			CPSK2424V1 ¥13,000	CPSK2430V1 ¥16,000	CPSK2436V1 ¥18,100	CPSK2442V1 ¥21,300	CPSK2448V1 ¥23,100	CPSK2454V1 ¥25,900	CPSK2460V1 ¥28,200	CPSK2472V1 ¥32,900
耐荷重/1段あたり			363kg				272kg			

プレミアムシリーズ

固定追加ユニット (延長接続) 4段

シェルフプレート: **ソリッド型**

奥行: 360mm/460mm/540mm/610mm

P : プレミアムシリーズ (P仕様)
N : プレミアムシリーズ (N仕様)

《奥行》 360mm (4段) ソリッド	高さ(mm) 間口(mm)		566	716	866	1,026	1,176	1,336	1,476	1,776
	1,430 P	4段	CPA142456S4	CPA143056S4	CPA143656S4	CPA144256S4	CPA144856S4	CPA145456S4	CPA146056S4	CPA147256S4
¥63,700		¥63,700	¥74,600	¥81,200	¥93,900	¥97,700	¥110,600	¥119,400	¥135,900	
1,630 P	4段	CPA142464S4	CPA143064S4	CPA143664S4	CPA144264S4	CPA144864S4	CPA145464S4	CPA146064S4	CPA147264S4	CPA147264S4
¥65,300		¥65,300	¥76,100	¥82,400	¥95,200	¥99,300	¥112,000	¥120,900	¥137,200	
1,830 P	4段	CPA142472S4	CPA143072S4	CPA143672S4	CPA144272S4	CPA144872S4	CPA145472S4	CPA146072S4	CPA147272S4	CPA147272S4
¥65,600		¥65,600	¥76,500	¥83,000	¥95,600	¥99,700	¥112,400	¥121,500	¥137,800	
2,140 P	4段	CPA142484S4	CPA143084S4	CPA143684S4	CPA144284S4	CPA144884S4	CPA145484S4	CPA146084S4	CPA147284S4	CPA147284S4
¥68,700		¥68,700	¥79,400	¥85,800	¥98,500	¥102,700	¥115,300	¥124,300	¥140,500	
シェルフキット		CPSK1424S1	CPSK1430S1	CPSK1436S1	CPSK1442S1	CPSK1448S1	CPSK1454S1	CPSK1460S1	CPSK1472S1	CPSK1472S1
¥12,000		¥12,000	¥14,600	¥16,300	¥19,300	¥20,300	¥23,600	¥25,800	¥30,000	
耐荷重/1段あたり			363kg				272kg			

《奥行》 460mm (4段) ソリッド	高さ(mm) 間口(mm)		566	716	866	1,026	1,176	1,336	1,476	1,776
	1,430 P	4段	CPA182456S4	CPA183056S4	CPA183656S4	CPA184256S4	CPA184856S4	CPA185456S4	CPA186056S4	CPA187256S4
¥63,700		¥63,700	¥74,600	¥81,200	¥93,900	¥97,700	¥110,600	¥119,400	¥135,900	
1,630 N	4段	CPA182464S4N	CPA183064S4N	CPA183664S4N	CPA184264S4N	CPA184864S4N	CPA185464S4N	CPA186064S4N	CPA187264S4N	CPA187264S4N
¥65,300		¥65,300	¥76,100	¥82,400	¥95,200	¥99,300	¥112,000	¥120,900	¥137,200	
1,830 N	4段	CPA182472S4N	CPA183072S4N	CPA183672S4N	CPA184272S4N	CPA184872S4N	CPA185472S4N	CPA186072S4N	CPA187272S4N	CPA187272S4N
¥65,600		¥65,600	¥76,500	¥83,000	¥95,600	¥99,700	¥112,400	¥121,500	¥137,800	
2,140 P	4段	CPA182484S4	CPA183084S4	CPA183684S4	CPA184284S4	CPA184884S4	CPA185484S4	CPA186084S4	CPA187284S4	CPA187284S4
¥68,700		¥68,700	¥79,400	¥85,800	¥98,500	¥102,700	¥115,300	¥124,300	¥140,500	
シェルフキット		CPSK1824S1	CPSK1830S1	CPSK1836S1	CPSK1842S1	CPSK1848S1	CPSK1854S1	CPSK1860S1	CPSK1872S1	CPSK1872S1
¥12,000		¥12,000	¥14,600	¥16,300	¥19,300	¥20,300	¥23,600	¥25,800	¥30,000	
耐荷重/1段あたり			363kg				272kg			

《奥行》 540mm (4段) ソリッド	高さ(mm) 間口(mm)		566	716	866	1,026	1,176	1,336	1,476	1,776
	1,430 P	4段	CPA212456S4	CPA213056S4	CPA213656S4	CPA214256S4	CPA214856S4	CPA215456S4	CPA216056S4	CPA217256S4
¥69,600		¥69,600	¥82,800	¥90,500	¥104,100	¥110,700	¥124,300	¥133,800	¥153,800	
1,630 N	4段	CPA212464S4N	CPA213064S4N	CPA213664S4N	CPA214264S4N	CPA214864S4N	CPA215464S4N	CPA216064S4N	CPA217264S4N	CPA217264S4N
¥71,200		¥71,200	¥84,200	¥91,800	¥105,600	¥112,200	¥125,900	¥135,300	¥155,400	
1,830 N	4段	CPA212472S4N	CPA213072S4N	CPA213672S4N	CPA214272S4N	CPA214872S4N	CPA215472S4N	CPA216072S4N	CPA217272S4N	CPA217272S4N
¥71,400		¥71,400	¥84,600	¥92,300	¥106,000	¥112,500	¥126,200	¥135,700	¥155,600	
2,140 P	4段	CPA212484S4	CPA213084S4	CPA213684S4	CPA214284S4	CPA214884S4	CPA215484S4	CPA216084S4	CPA217284S4	CPA217284S4
¥74,500		¥74,500	¥87,500	¥95,200	¥108,900	¥115,300	¥129,200	¥138,600	¥158,700	
シェルフキット		CPSK2124S1	CPSK2130S1	CPSK2136S1	CPSK2142S1	CPSK2148S1	CPSK2154S1	CPSK2160S1	CPSK2172S1	CPSK2172S1
¥13,100		¥13,100	¥16,500	¥18,400	¥21,700	¥23,400	¥27,000	¥29,200	¥34,400	
耐荷重/1段あたり			363kg				272kg			

《奥行》 610mm (4段) ソリッド	高さ(mm) 間口(mm)		566	716	866	1,026	1,176	1,336	1,476	1,776
	1,430 P	4段	CPA242456S4	CPA243056S4	CPA243656S4	CPA244256S4	CPA244856S4	CPA245456S4	CPA246056S4	CPA247256S4
¥73,100		¥73,100	¥86,200	¥94,300	¥106,600	¥115,200	¥127,500	¥136,800	¥157,100	
1,630 N	4段	CPA242464S4N	CPA243064S4N	CPA243664S4N	CPA244264S4N	CPA244864S4N	CPA245464S4N	CPA246064S4N	CPA247264S4N	CPA247264S4N
¥74,500		¥74,500	¥87,500	¥95,900	¥108,200	¥116,800	¥129,100	¥138,200	¥158,700	
1,830 N	4段	CPA242472S4N	CPA243072S4N	CPA243672S4N	CPA244272S4N	CPA244872S4N	CPA245472S4N	CPA246072S4N	CPA247272S4N	CPA247272S4N
¥75,000		¥75,000	¥88,000	¥96,500	¥108,400	¥117,100	¥129,300	¥138,600	¥159,200	
2,140 P	4段	CPA242484S4	CPA243084S4	CPA243684S4	CPA244284S4	CPA244884S4	CPA245484S4	CPA246084S4	CPA247284S4	CPA247284S4
¥77,800		¥77,800	¥90,900	¥99,300	¥111,600	¥120,100	¥132,200	¥141,500	¥162,100	
シェルフキット		CPSK2424S1	CPSK2430S1	CPSK2436S1	CPSK2442S1	CPSK2448S1	CPSK2454S1	CPSK2460S1	CPSK2472S1	CPSK2472S1
¥14,000		¥14,000	¥17,300	¥19,300	¥22,400	¥24,500	¥27,500	¥30,100	¥35,100	
耐荷重/1段あたり			363kg				272kg			

固定追加ユニット (延長接続) 4段

シェルフプレート: **ベンチ型**

奥行: 360mm/460mm/540mm/610mm

P : プレミアムシリーズ (P仕様)
N : プレミアムシリーズ (N仕様)

《奥行》 360mm (4段) ベンチ	高さ(mm)	間口(mm)	566	716	866	1,026	1,176	1,336	1,476	1,776
	1,430	4段	P	CPA142456V4 ¥61,800	CPA143056V4 ¥72,200	CPA143656V4 ¥78,300	CPA144256V4 ¥90,000	CPA144856V4 ¥94,200	CPA145456V4 ¥106,100	CPA146056V4 ¥114,100
1,630	4段	P	CPA142464V4 ¥63,300	CPA143064V4 ¥73,700	CPA143664V4 ¥79,800	CPA144264V4 ¥91,500	CPA144864V4 ¥95,700	CPA145464V4 ¥107,600	CPA146064V4 ¥115,800	CPA147264V4 ¥131,400
1,830	4段	P	CPA142472V4 ¥63,500	CPA143072V4 ¥74,100	CPA143672V4 ¥80,000	CPA144272V4 ¥92,100	CPA144872V4 ¥96,300	CPA145472V4 ¥108,100	CPA146072V4 ¥116,100	CPA147272V4 ¥131,900
2,140	4段	P	CPA142484V4 ¥66,500	CPA143084V4 ¥77,000	CPA143684V4 ¥83,100	CPA144284V4 ¥95,000	CPA144884V4 ¥99,200	CPA145484V4 ¥110,900	CPA146084V4 ¥119,100	CPA147284V4 ¥134,800
シェルフキット			CPSK1424V1 ¥11,300	CPSK1430V1 ¥13,900	CPSK1436V1 ¥15,400	CPSK1442V1 ¥18,400	CPSK1448V1 ¥19,400	CPSK1454V1 ¥22,400	CPSK1460V1 ¥24,500	CPSK1472V1 ¥28,500
耐荷重/1段あたり			363kg				272kg			

《奥行》 460mm (4段) ベンチ	高さ(mm)	間口(mm)	566	716	866	1,026	1,176	1,336	1,476	1,776
	1,430	4段	P	CPA182456V4 ¥61,800	CPA183056V4 ¥72,200	CPA183656V4 ¥78,300	CPA184256V4 ¥90,000	CPA184856V4 ¥94,200	CPA185456V4 ¥106,100	CPA186056V4 ¥114,100
1,630	4段	N	CPA182464V4N ¥63,300	CPA183064V4N ¥73,700	CPA183664V4N ¥79,800	CPA184264V4N ¥91,500	CPA184864V4N ¥95,700	CPA185464V4N ¥107,600	CPA186064V4N ¥115,800	CPA187264V4N ¥131,400
1,830	4段	N	CPA182472V4N ¥63,500	CPA183072V4N ¥74,100	CPA183672V4N ¥80,000	CPA184272V4N ¥92,100	CPA184872V4N ¥96,300	CPA185472V4N ¥108,100	CPA186072V4N ¥116,100	CPA187272V4N ¥131,900
2,140	4段	P	CPA182484V4 ¥66,500	CPA183084V4 ¥77,000	CPA183684V4 ¥83,100	CPA184284V4 ¥95,000	CPA184884V4 ¥99,200	CPA185484V4 ¥110,900	CPA186084V4 ¥119,100	CPA187284V4 ¥134,800
シェルフキット			CPSK1824V1 ¥11,300	CPSK1830V1 ¥13,900	CPSK1836V1 ¥15,400	CPSK1842V1 ¥18,400	CPSK1848V1 ¥19,400	CPSK1854V1 ¥22,400	CPSK1860V1 ¥24,500	CPSK1872V1 ¥28,500
耐荷重/1段あたり			363kg				272kg			

《奥行》 540mm (4段) ベンチ	高さ(mm)	間口(mm)	566	716	866	1,026	1,176	1,336	1,476	1,776
	1,430	4段	P	CPA212456V4 ¥67,700	CPA213056V4 ¥79,400	CPA213656V4 ¥86,600	CPA214256V4 ¥100,000	CPA214856V4 ¥105,100	CPA215456V4 ¥118,600	CPA216056V4 ¥127,800
1,630	4段	N	CPA212464V4N ¥69,000	CPA213064V4N ¥81,000	CPA213664V4N ¥88,200	CPA214264V4N ¥101,500	CPA214864V4N ¥106,600	CPA215464V4N ¥120,200	CPA216064V4N ¥129,300	CPA217264V4N ¥147,800
1,830	4段	N	CPA212472V4N ¥69,500	CPA213072V4N ¥81,400	CPA213672V4N ¥88,600	CPA214272V4N ¥101,900	CPA214872V4N ¥106,900	CPA215472V4N ¥120,400	CPA216072V4N ¥129,600	CPA217272V4N ¥148,000
2,140	4段	P	CPA212484V4 ¥72,300	CPA213084V4 ¥84,400	CPA213684V4 ¥91,500	CPA214284V4 ¥104,900	CPA214884V4 ¥109,900	CPA215484V4 ¥123,400	CPA216084V4 ¥132,700	CPA217284V4 ¥150,900
シェルフキット			CPSK2124V1 ¥12,600	CPSK2130V1 ¥15,700	CPSK2136V1 ¥17,400	CPSK2142V1 ¥20,800	CPSK2148V1 ¥22,200	CPSK2154V1 ¥25,600	CPSK2160V1 ¥27,700	CPSK2172V1 ¥32,500
耐荷重/1段あたり			363kg				272kg			

《奥行》 610mm (4段) ベンチ	高さ(mm)	間口(mm)	566	716	866	1,026	1,176	1,336	1,476	1,776
	1,430	4段	P	CPA242456V4 ¥68,900	CPA243056V4 ¥81,400	CPA243656V4 ¥89,500	CPA244256V4 ¥101,400	CPA244856V4 ¥109,300	CPA245456V4 ¥120,400	CPA246056V4 ¥128,900
1,630	4段	N	CPA242464V4N ¥70,400	CPA243064V4N ¥83,000	CPA243664V4N ¥90,800	CPA244264V4N ¥102,800	CPA244864V4N ¥110,700	CPA245464V4N ¥121,900	CPA246064V4N ¥130,300	CPA247264V4N ¥150,000
1,830	4段	N	CPA242472V4N ¥70,700	CPA243072V4N ¥83,300	CPA243672V4N ¥91,200	CPA244272V4N ¥103,300	CPA244872V4N ¥111,000	CPA245472V4N ¥122,100	CPA246072V4N ¥130,600	CPA247272V4N ¥150,500
2,140	4段	P	CPA242484V4 ¥73,700	CPA243084V4 ¥86,300	CPA243684V4 ¥94,100	CPA244284V4 ¥106,300	CPA244884V4 ¥114,000	CPA245484V4 ¥125,200	CPA246084V4 ¥133,600	CPA247284V4 ¥153,400
シェルフキット			CPSK2424V1 ¥13,000	CPSK2430V1 ¥16,000	CPSK2436V1 ¥18,100	CPSK2442V1 ¥21,300	CPSK2448V1 ¥23,100	CPSK2454V1 ¥25,900	CPSK2460V1 ¥28,200	CPSK2472V1 ¥32,900
耐荷重/1段あたり			363kg				272kg			

プレミアムシリーズ



固定コーナーユニット (L字接続) 4段



シェルフプレート: **ソリッド型**



奥行: 360mm/460mm/540mm/610mm



P : プレミアムシリーズ (P仕様)

N : プレミアムシリーズ (N仕様)

《奥行》 360mm (4段) ソリッド	間口(mm)		584	734	884	1,044	1,194
	高さ(mm)						
	1,430	4段	CPC142456S4 ¥67,600	CPC143056S4 ¥78,300	CPC143656S4 ¥84,600	CPC144256S4 ¥97,300	CPC144856S4 ¥101,500
	1,630	4段	CPC142464S4 ¥68,900	CPC143064S4 ¥79,800	CPC143664S4 ¥86,200	CPC144264S4 ¥98,700	CPC144864S4 ¥102,800
	1,830	4段	CPC142472S4 ¥69,300	CPC143072S4 ¥80,000	CPC143672S4 ¥86,500	CPC144272S4 ¥99,200	CPC144872S4 ¥103,300
	2,140	4段	CPC142484S4 ¥72,200	CPC143084S4 ¥83,100	CPC143684S4 ¥89,600	CPC144284S4 ¥102,100	CPC144884S4 ¥106,300
	シェルフキット		CPSK1424S1 ¥12,000	CPSK1430S1 ¥14,600	CPSK1436S1 ¥16,300	CPSK1442S1 ¥19,300	CPSK1448S1 ¥20,300
耐荷重/1段あたり			181kg				

《奥行》 460mm (4段) ソリッド	間口(mm)		584	734	884	1,044	1,194
	高さ(mm)						
	1,430	4段	CPC182456S4 ¥67,600	CPC183056S4 ¥78,300	CPC183656S4 ¥84,600	CPC184256S4 ¥97,300	CPC184856S4 ¥101,500
	1,630	4段	CPC182464S4N ¥68,900	CPC183064S4N ¥79,800	CPC183664S4N ¥86,200	CPC184264S4N ¥98,700	CPC184864S4N ¥102,800
	1,830	4段	CPC182472S4N ¥69,300	CPC183072S4N ¥80,000	CPC183672S4N ¥86,500	CPC184272S4N ¥99,200	CPC184872S4N ¥103,300
	2,140	4段	CPC182484S4 ¥72,200	CPC183084S4 ¥83,100	CPC183684S4 ¥89,600	CPC184284S4 ¥102,100	CPC184884S4 ¥106,300
	シェルフキット		CPSK1824S1 ¥12,000	CPSK1830S1 ¥14,600	CPSK1836S1 ¥16,300	CPSK1842S1 ¥19,300	CPSK1848S1 ¥20,300
耐荷重/1段あたり			181kg				

《奥行》 540mm (4段) ソリッド	間口(mm)		584	734	884	1,044	1,194
	高さ(mm)						
	1,430	4段	CPC212456S4 ¥73,200	CPC213056S4 ¥86,300	CPC213656S4 ¥94,000	CPC214256S4 ¥107,600	CPC214856S4 ¥114,100
	1,630	4段	CPC212464S4N ¥74,600	CPC213064S4N ¥87,600	CPC213664S4N ¥95,500	CPC214264S4N ¥109,200	CPC214864S4N ¥115,800
	1,830	4段	CPC212472S4N ¥75,200	CPC213072S4N ¥88,200	CPC213672S4N ¥95,700	CPC214272S4N ¥109,500	CPC214872S4N ¥116,100
	2,140	4段	CPC212484S4 ¥78,100	CPC213084S4 ¥91,100	CPC213684S4 ¥98,700	CPC214284S4 ¥112,500	CPC214884S4 ¥119,100
	シェルフキット		CPSK2124S1 ¥13,100	CPSK2130S1 ¥16,500	CPSK2136S1 ¥18,400	CPSK2142S1 ¥21,700	CPSK2148S1 ¥23,400
耐荷重/1段あたり			181kg				

《奥行》 610mm (4段) ソリッド	間口(mm)		584	734	884	1,044	1,194
	高さ(mm)						
	1,430	4段	CPC242456S4 ¥76,800	CPC243056S4 ¥89,700	CPC243656S4 ¥98,200	CPC244256S4 ¥110,400	CPC244856S4 ¥118,700
	1,630	4段	CPC242464S4N ¥78,300	CPC243064S4N ¥91,200	CPC243664S4N ¥99,600	CPC244264S4N ¥111,800	CPC244864S4N ¥120,300
	1,830	4段	CPC242472S4N ¥78,600	CPC243072S4N ¥91,500	CPC243672S4N ¥99,900	CPC244272S4N ¥112,200	CPC244872S4N ¥120,700
	2,140	4段	CPC242484S4 ¥81,600	CPC243084S4 ¥94,300	CPC243684S4 ¥102,800	CPC244284S4 ¥115,100	CPC244884S4 ¥123,600
	シェルフキット		CPSK2424S1 ¥14,000	CPSK2430S1 ¥17,300	CPSK2436S1 ¥19,300	CPSK2442S1 ¥22,400	CPSK2448S1 ¥24,500
耐荷重/1段あたり			181kg				

固定コーナーユニット (L字接続) 4段

シェルフプレート: **ベンチ型**

奥行: 360mm/460mm/540mm/610mm

P : プレミアムシリーズ (P仕様)

N : プレミアムシリーズ (N仕様)

《奥行》 360mm (4段) ベンチ	高さ(mm)	間口(mm)	584	734	884	1,044	1,194
	1,430	4段	P	CPC142456V4 ¥65,300	CPC143056V4 ¥75,700	CPC143656V4 ¥81,900	CPC144256V4 ¥93,800
1,630	4段	P	CPC142464V4 ¥66,700	CPC143064V4 ¥77,300	CPC143664V4 ¥83,200	CPC144264V4 ¥95,100	CPC144864V4 ¥99,300
1,830	4段	P	CPC142472V4 ¥67,100	CPC143072V4 ¥77,700	CPC143672V4 ¥83,800	CPC144272V4 ¥95,500	CPC144872V4 ¥99,800
2,140	4段	P	CPC142484V4 ¥70,100	CPC143084V4 ¥80,600	CPC143684V4 ¥86,600	CPC144284V4 ¥98,400	CPC144884V4 ¥102,700
シェルフキット			CPSK1424V1 ¥11,300	CPSK1430V1 ¥13,900	CPSK1436V1 ¥15,400	CPSK1442V1 ¥18,400	CPSK1448V1 ¥19,400
耐荷重/1段あたり			181kg				

《奥行》 460mm (4段) ベンチ	高さ(mm)	間口(mm)	584	734	884	1,044	1,194
	1,430	4段	P	CPC182456V4 ¥65,300	CPC183056V4 ¥75,700	CPC183656V4 ¥81,900	CPC184256V4 ¥93,800
1,630	4段	N	CPC182464V4N ¥66,700	CPC183064V4N ¥77,300	CPC183664V4N ¥83,200	CPC184264V4N ¥95,100	CPC184864V4N ¥99,300
1,830	4段	N	CPC182472V4N ¥67,100	CPC183072V4N ¥77,700	CPC183672V4N ¥83,800	CPC184272V4N ¥95,500	CPC184872V4N ¥99,800
2,140	4段	P	CPC182484V4 ¥70,100	CPC183084V4 ¥80,600	CPC183684V4 ¥86,600	CPC184284V4 ¥98,400	CPC184884V4 ¥102,700
シェルフキット			CPSK1824V1 ¥11,300	CPSK1830V1 ¥13,900	CPSK1836V1 ¥15,400	CPSK1842V1 ¥18,400	CPSK1848V1 ¥19,400
耐荷重/1段あたり			181kg				

《奥行》 540mm (4段) ベンチ	高さ(mm)	間口(mm)	584	734	884	1,044	1,194
	1,430	4段	P	CPC212456V4 ¥71,200	CPC213056V4 ¥83,100	CPC213656V4 ¥90,400	CPC214256V4 ¥103,600
1,630	4段	N	CPC212464V4N ¥72,800	CPC213064V4N ¥84,600	CPC213664V4N ¥91,600	CPC214264V4N ¥105,100	CPC214864V4N ¥110,300
1,830	4段	N	CPC212472V4N ¥73,000	CPC213072V4N ¥84,900	CPC213672V4N ¥92,200	CPC214272V4N ¥105,300	CPC214872V4N ¥110,700
2,140	4段	P	CPC212484V4 ¥75,900	CPC213084V4 ¥87,900	CPC213684V4 ¥95,100	CPC214284V4 ¥108,300	CPC214884V4 ¥113,600
シェルフキット			CPSK2124V1 ¥12,600	CPSK2130V1 ¥15,700	CPSK2136V1 ¥17,400	CPSK2142V1 ¥20,800	CPSK2148V1 ¥22,200
耐荷重/1段あたり			181kg				

《奥行》 610mm (4段) ベンチ	高さ(mm)	間口(mm)	584	734	884	1,044	1,194
	1,430	4段	P	CPC242456V4 ¥72,300	CPC243056V4 ¥85,100	CPC243656V4 ¥92,900	CPC244256V4 ¥104,900
1,630	4段	N	CPC242464V4N ¥74,000	CPC243064V4N ¥86,500	CPC243664V4N ¥94,300	CPC244264V4N ¥106,400	CPC244864V4N ¥114,300
1,830	4段	N	CPC242472V4N ¥74,400	CPC243072V4N ¥86,900	CPC243672V4N ¥94,600	CPC244272V4N ¥106,700	CPC244872V4N ¥114,600
2,140	4段	P	CPC242484V4 ¥77,300	CPC243084V4 ¥89,800	CPC243684V4 ¥97,700	CPC244284V4 ¥109,700	CPC244884V4 ¥117,600
シェルフキット			CPSK2424V1 ¥13,000	CPSK2430V1 ¥16,000	CPSK2436V1 ¥18,100	CPSK2442V1 ¥21,300	CPSK2448V1 ¥23,100
耐荷重/1段あたり			181kg				

可動ユニット **4段**

P : プレミアムシリーズ (P仕様)

N : プレミアムシリーズ (N仕様)

シェルフプレート: **ソリッド型**

奥行: 460mm/540mm/610mm

※プレミアムキャスターを使用
(スタンダードキャスターは取り扱い中止となりました。)

《奥行》 460mm (4段) ソリッド 	高さ(mm)	間口(mm)	610	760	910	1,070	1,220	1,380	1,520	1,820
	1,500 P	4段		CPMU182459S4 ¥144,700	CPMU183059S4 ¥155,500	CPMU183659S4 ¥162,000	CPMU184259S4 ¥174,600	CPMU184859S4 ¥178,800	CPMU185459S4 ¥191,400	CPMU186059S4 ¥200,500
1,720 N	4段		CPMU182467S4N ¥147,800	CPMU183067S4N ¥158,600	CPMU183667S4N ¥165,000	CPMU184267S4N ¥177,700	CPMU184867S4N ¥181,900	CPMU185467S4N ¥194,600	CPMU186067S4N ¥203,400	CPMU187267S4N ¥219,800
1,920 N	4段		CPMU182475S4N ¥148,800	CPMU183075S4N ¥159,400	CPMU183675S4N ¥165,900	CPMU184275S4N ¥178,600	CPMU184875S4N ¥182,600	CPMU185475S4N ¥195,300	CPMU186075S4N ¥204,100	CPMU187275S4N ¥220,700
耐荷重/1台あたり			340kg							

《奥行》 540mm (4段) ソリッド 	高さ(mm)	間口(mm)	610	760	910	1,070	1,220	1,380	1,520	1,820
	1,500 P	4段		CPMU212459S4 ¥151,000	CPMU213059S4 ¥164,100	CPMU213659S4 ¥171,800	CPMU214259S4 ¥185,400	CPMU214859S4 ¥192,000	CPMU215459S4 ¥205,500	CPMU216059S4 ¥215,100
1,720 N	4段		CPMU212467S4N ¥153,900	CPMU213067S4N ¥167,000	CPMU213667S4N ¥174,800	CPMU214267S4N ¥188,500	CPMU214867S4N ¥195,100	CPMU215467S4N ¥208,700	CPMU216067S4N ¥218,100	CPMU217267S4N ¥238,200
1,920 N	4段		CPMU212475S4N ¥154,900	CPMU213075S4N ¥167,800	CPMU213675S4N ¥175,800	CPMU214275S4N ¥189,400	CPMU214875S4N ¥196,100	CPMU215475S4N ¥209,600	CPMU216075S4N ¥219,100	CPMU217275S4N ¥239,200
耐荷重/1台あたり			340kg							

《奥行》 610mm (4段) ソリッド 	高さ(mm)	間口(mm)	610	760	910	1,070	1,220	1,380	1,520	1,820
	1,500 P	4段		CPMU242459S4 ¥154,700	CPMU243059S4 ¥167,600	CPMU243659S4 ¥176,000	CPMU244259S4 ¥188,300	CPMU244859S4 ¥196,700	CPMU245459S4 ¥208,900	CPMU246059S4 ¥218,300
1,720 N	4段		CPMU242467S4N ¥157,700	CPMU243067S4N ¥170,700	CPMU243667S4N ¥179,100	CPMU244267S4N ¥191,200	CPMU244867S4N ¥199,700	CPMU245467S4N ¥212,000	CPMU246067S4N ¥221,400	CPMU247267S4N ¥241,900
1,920 N	4段		CPMU242475S4N ¥158,600	CPMU243075S4N ¥171,600	CPMU243675S4N ¥179,900	CPMU244275S4N ¥192,100	CPMU244875S4N ¥200,700	CPMU245475S4N ¥213,000	CPMU246075S4N ¥222,100	CPMU247275S4N ¥242,600
耐荷重/1台あたり			340kg							

固定中間キット (U字接続)

シェルフプレート: **ソリッド型** **ベンチ型**

中間キット ソリッド 	奥行(mm)	間口(mm)	558	708	858	1,018	1,168
	360			CPSK1424S1C ¥13,700	CPSK1430S1C ¥16,400	CPSK1436S1C ¥18,000	CPSK1442S1C ¥21,300
460			CPSK1824S1CN ¥13,700	CPSK1830S1CN ¥16,400	CPSK1836S1CN ¥18,000	CPSK1842S1CN ¥21,300	CPSK1848S1CN ¥22,300
540			CPSK2124S1CN ¥15,000	CPSK2130S1CN ¥18,200	CPSK2136S1CN ¥20,200	CPSK2142S1CN ¥23,600	CPSK2148S1CN ¥25,300
610			CPSK2424S1CN ¥15,800	CPSK2430S1CN ¥19,000	CPSK2436S1CN ¥21,300	CPSK2442S1CN ¥24,200	CPSK2448S1CN ¥26,300
耐荷重/1段あたり			181kg				

※U字接続の中間キットです。
シェルフキット+コーナーコネクタ
の1段セットです。

中間キット ベンチ 	奥行(mm)	間口(mm)	558	708	858	1,018	1,168
	360			CPSK1424V1C ¥13,100	CPSK1430V1C ¥15,800	CPSK1436V1C ¥17,300	CPSK1442V1C ¥20,200
460			CPSK1824V1CN ¥13,100	CPSK1830V1CN ¥15,800	CPSK1836V1CN ¥17,300	CPSK1842V1CN ¥20,200	CPSK1848V1CN ¥21,400
540			CPSK2124V1CN ¥14,300	CPSK2130V1CN ¥17,400	CPSK2136V1CN ¥19,300	CPSK2142V1CN ¥22,700	CPSK2148V1CN ¥24,000
610			CPSK2424V1CN ¥14,700	CPSK2430V1CN ¥18,000	CPSK2436V1CN ¥20,000	CPSK2442V1CN ¥22,800	CPSK2448V1CN ¥24,800
耐荷重/1段あたり			181kg				

可動ユニット 4段

シェルフプレート: **ベンチ型**

奥行: 460mm/540mm/610mm

P : プレミアムシリーズ (P仕様)

N : プレミアムシリーズ (N仕様)

※プレミアムキャスターを使用
(スタンダードキャスターは取り扱い中止となりました。)

《奥行》 460mm (4段) ベンチ	高さ(mm)	間口(mm)	610	760	910	1,070	1,220	1,380	1,520	1,820
	1,500	4段	P	CPMU182459V4 ¥142,500	CPMU183059V4 ¥153,200	CPMU183659V4 ¥159,100	CPMU184259V4 ¥171,000	CPMU184859V4 ¥175,300	CPMU185459V4 ¥187,000	CPMU186059V4 ¥195,200
1,720	4段	N	CPMU182467V4N ¥145,600	CPMU183067V4N ¥156,200	CPMU183667V4N ¥162,200	CPMU184267V4N ¥174,100	CPMU184867V4N ¥178,400	CPMU185467V4N ¥190,100	CPMU186067V4N ¥198,200	CPMU187267V4N ¥214,100
1,920	4段	N	CPMU182475V4N ¥146,500	CPMU183075V4N ¥157,100	CPMU183675V4N ¥163,100	CPMU184275V4N ¥174,800	CPMU184875V4N ¥179,100	CPMU185475V4N ¥190,900	CPMU186075V4N ¥199,000	CPMU187275V4N ¥214,900
耐荷重/1台あたり			340kg							

《奥行》 540mm (4段) ベンチ	高さ(mm)	間口(mm)	610	760	910	1,070	1,220	1,380	1,520	1,820
	1,500	4段	P	CPMU212459V4 ¥149,000	CPMU213059V4 ¥160,900	CPMU213659V4 ¥167,800	CPMU214259V4 ¥181,300	CPMU214859V4 ¥186,600	CPMU215459V4 ¥199,800	CPMU216059V4 ¥209,200
1,720	4段	N	CPMU212467V4N ¥152,100	CPMU213067V4N ¥164,100	CPMU213667V4N ¥171,000	CPMU214267V4N ¥184,400	CPMU214867V4N ¥189,600	CPMU215467V4N ¥203,000	CPMU216067V4N ¥212,100	CPMU217267V4N ¥230,500
1,920	4段	N	CPMU212475V4N ¥153,100	CPMU213075V4N ¥164,800	CPMU213675V4N ¥171,900	CPMU214275V4N ¥185,400	CPMU214875V4N ¥190,500	CPMU215475V4N ¥203,900	CPMU216075V4N ¥213,100	CPMU217275V4N ¥231,500
耐荷重/1台あたり			340kg							

《奥行》 610mm (4段) ベンチ	高さ(mm)	間口(mm)	610	760	910	1,070	1,220	1,380	1,520	1,820
	1,500	4段	P	CPMU242459V4 ¥150,500	CPMU243059V4 ¥163,100	CPMU243659V4 ¥170,800	CPMU244259V4 ¥182,900	CPMU244859V4 ¥190,800	CPMU245459V4 ¥202,100	CPMU246059V4 ¥210,400
1,720	4段	N	CPMU242467V4N ¥153,500	CPMU243067V4N ¥166,000	CPMU243667V4N ¥174,000	CPMU244267V4N ¥185,900	CPMU244867V4N ¥193,800	CPMU245467V4N ¥205,000	CPMU246067V4N ¥213,300	CPMU247267V4N ¥233,100
1,920	4段	N	CPMU242475V4N ¥154,400	CPMU243075V4N ¥166,900	CPMU243675V4N ¥174,800	CPMU244275V4N ¥186,800	CPMU244875V4N ¥194,700	CPMU245475V4N ¥206,000	CPMU246075V4N ¥214,400	CPMU247275V4N ¥234,000
耐荷重/1台あたり			340kg							

プレミアムシリーズ

ポストキット

固定式/可動式 (キャスター付き)

ポストキット 固定式	高さ(mm)	奥行(mm)	P 360	460	540	610
	P 820	CPPK1432 ¥12,900	CPPK1832 ¥12,900	CPPK2132 ¥13,400	CPPK2432 ¥13,500	
P 1,430	CPPK1456 ¥17,200	CPPK1856 ¥17,200	CPPK2156 ¥17,500	CPPK2456 ¥17,800		
N 1,630	CPPK1464 ¥18,700	CPPK1864N ¥18,700	CPPK2164N ¥19,200	CPPK2464N ¥19,300		
N 1,830	CPPK1472 ¥19,000	CPPK1872N ¥19,000	CPPK2172N ¥19,600	CPPK2472N ¥19,600		
P 2,140	CPPK1484 ¥22,200	CPPK1884 ¥22,200	CPPK2184 ¥22,600	CPPK2484 ¥22,700		

キャスター	直径 127mm	
	P 	N 
品番/価格	CPMCWB ¥15,800	CSCWB ¥10,900
ロック機能	●	●

プレミアムキャスター: ケーシングはナイロン製。湿気のある場所、冷蔵庫、冷凍室などでの使用に適しています。

ポストキット 可動式	高さ(mm)	奥行(mm)	460	540	610
	P 890	CPMPK1835R ¥44,600	CPMPK2135R ¥45,000	CPMPK2435R ¥45,400	
P 1,500	CPMPK1859R ¥49,200	CPMPK2159R ¥49,800	CPMPK2459R ¥49,900		
N 1,720	CPMPK1867RN ¥50,600	CPMPK2167RN ¥51,300	CPMPK2467RN ¥51,400		
N 1,920	CPMPK1875RN ¥51,300	CPMPK2175RN ¥51,700	CPMPK2475RN ¥51,900		

固定基本ユニット 2段

シェルフプレート: **ソリッド型** **ベンチ型**

P: プレミアムシリーズ (P仕様)
N: プレミアムシリーズ (N仕様)

《高さ》 820mm (2段) ソリッド	間口(mm)		610	760	910	1,070	1,220	1,380	1,520	1,820
	奥行(mm)	2段								
	360	P	CPU142432S2 ¥48,700	CPU143032S2 ¥54,200	CPU143632S2 ¥57,500	CPU144232S2 ¥63,600	CPU144832S2 ¥65,900	CPU145432S2 ¥72,100	CPU146032S2 ¥76,500	CPU147232S2 ¥84,700
	460	P	CPU182432S2 ¥48,700	CPU183032S2 ¥54,200	CPU183632S2 ¥57,500	CPU184232S2 ¥63,600	CPU184832S2 ¥65,900	CPU185432S2 ¥72,100	CPU186032S2 ¥76,500	CPU187232S2 ¥84,700
	540	P	CPU212432S2 ¥52,400	CPU213032S2 ¥58,900	CPU213632S2 ¥62,900	CPU214232S2 ¥69,600	CPU214832S2 ¥72,900	CPU215432S2 ¥79,800	CPU216032S2 ¥84,500	CPU217232S2 ¥94,300
	610	P	CPU242432S2 ¥54,300	CPU243032S2 ¥60,800	CPU243632S2 ¥65,100	CPU244232S2 ¥71,200	CPU244832S2 ¥75,500	CPU245432S2 ¥81,600	CPU246032S2 ¥86,200	CPU247232S2 ¥96,500
耐荷重/1段あたり			363kg					272kg		

《高さ》 820mm (2段) ベンチ	間口(mm)		610	760	910	1,070	1,220	1,380	1,520	1,820
	奥行(mm)	2段								
	360	P	CPU142432V2 ¥47,800	CPU143032V2 ¥52,800	CPU143632V2 ¥56,000	CPU144232V2 ¥61,900	CPU144832V2 ¥63,800	CPU145432V2 ¥69,900	CPU146032V2 ¥74,000	CPU147232V2 ¥81,900
	460	P	CPU182432V2 ¥47,800	CPU183032V2 ¥52,800	CPU183632V2 ¥56,000	CPU184232V2 ¥61,900	CPU184832V2 ¥63,800	CPU185432V2 ¥69,900	CPU186032V2 ¥74,000	CPU187232V2 ¥81,900
	540	P	CPU212432V2 ¥51,200	CPU213032V2 ¥57,200	CPU213632V2 ¥60,900	CPU214232V2 ¥67,600	CPU214832V2 ¥70,100	CPU215432V2 ¥76,900	CPU216032V2 ¥81,400	CPU217232V2 ¥90,700
	610	P	CPU242432V2 ¥52,200	CPU243032V2 ¥58,500	CPU243632V2 ¥62,300	CPU244232V2 ¥68,500	CPU244832V2 ¥72,300	CPU245432V2 ¥78,100	CPU246032V2 ¥82,100	CPU247232V2 ¥92,100
耐荷重/1段あたり			363kg					272kg		

固定追加ユニット (延長接続) 2段

シェルフプレート: **ソリッド型** **ベンチ型**

《高さ》 820mm (2段) ソリッド	間口(mm)		566	716	866	1,026	1,176	1,336	1,476	1,776
	奥行(mm)	2段								
	360	P	CPA142432S2 ¥36,000	CPA143032S2 ¥41,500	CPA143632S2 ¥44,800	CPA144232S2 ¥51,000	CPA144832S2 ¥53,200	CPA145432S2 ¥59,300	CPA146032S2 ¥63,700	CPA147232S2 ¥72,100
	460	P	CPA182432S2 ¥36,000	CPA183032S2 ¥41,500	CPA183632S2 ¥44,800	CPA184232S2 ¥51,000	CPA184832S2 ¥53,200	CPA185432S2 ¥59,300	CPA186032S2 ¥63,700	CPA187232S2 ¥72,100
	540	P	CPA212432S2 ¥39,200	CPA213032S2 ¥45,700	CPA213632S2 ¥49,500	CPA214232S2 ¥56,400	CPA214832S2 ¥59,700	CPA215432S2 ¥66,500	CPA216032S2 ¥71,300	CPA217232S2 ¥81,300
	610	P	CPA242432S2 ¥41,000	CPA243032S2 ¥47,700	CPA243632S2 ¥51,700	CPA244232S2 ¥57,800	CPA244832S2 ¥62,100	CPA245432S2 ¥68,100	CPA246032S2 ¥72,900	CPA247232S2 ¥83,100
耐荷重/1段あたり			363kg					272kg		

《高さ》 820mm (2段) ベンチ	間口(mm)		566	716	866	1,026	1,176	1,336	1,476	1,776
	奥行(mm)	2段								
	360	P	CPA142432V2 ¥35,000	CPA143032V2 ¥40,200	CPA143632V2 ¥43,400	CPA144232V2 ¥49,200	CPA144832V2 ¥51,200	CPA145432V2 ¥57,200	CPA146032V2 ¥61,200	CPA147232V2 ¥69,200
	460	P	CPA182432V2 ¥35,000	CPA183032V2 ¥40,200	CPA183632V2 ¥43,400	CPA184232V2 ¥49,200	CPA184832V2 ¥51,200	CPA185432V2 ¥57,200	CPA186032V2 ¥61,200	CPA187232V2 ¥69,200
	540	P	CPA212432V2 ¥38,100	CPA213032V2 ¥44,200	CPA213632V2 ¥47,800	CPA214232V2 ¥54,300	CPA214832V2 ¥56,900	CPA215432V2 ¥63,600	CPA216032V2 ¥68,100	CPA217232V2 ¥77,400
	610	P	CPA242432V2 ¥38,900	CPA243032V2 ¥45,100	CPA243632V2 ¥49,200	CPA244232V2 ¥55,200	CPA244832V2 ¥59,100	CPA245432V2 ¥64,700	CPA246032V2 ¥68,900	CPA247232V2 ¥78,700
耐荷重/1段あたり			363kg					272kg		

固定コーナーユニット (L字接続) 2段

シェルフプレート: **ソリッド型** **ベンチ型**

P : プレミアムシリーズ (P仕様)
N : プレミアムシリーズ (N仕様)

《高さ》 820mm (2段) ソリッド	奥行(mm) 間口(mm)		584	734	884	1,044	1,194
	360 P	2段	CPC142432S2	CPC143032S2	CPC143632S2	CPC144232S2	CPC144832S2
460 P	2段	CPC182432S2	CPC183032S2	CPC183632S2	CPC184232S2	CPC184832S2	
540 P	2段	CPC212432S2	CPC213032S2	CPC213632S2	CPC214232S2	CPC214832S2	
610 P	2段	CPC242432S2	CPC243032S2	CPC243632S2	CPC244232S2	CPC244832S2	
耐荷重/1段あたり			181kg				

《高さ》 820mm (2段) ベンチ	奥行(mm) 間口(mm)		584	734	884	1,044	1,194
	360 P	2段	CPC142432V2	CPC143032V2	CPC143632V2	CPC144232V2	CPC144832V2
460 P	2段	CPC182432V2	CPC183032V2	CPC183632V2	CPC184232V2	CPC184832V2	
540 P	2段	CPC212432V2	CPC213032V2	CPC213632V2	CPC214232V2	CPC214832V2	
610 P	2段	CPC242432V2	CPC243032V2	CPC243632V2	CPC244232V2	CPC244832V2	
耐荷重/1段あたり			181kg				

プレミアムシリーズ

可動ユニット 2段

シェルフプレート: **ソリッド型** **ベンチ型**

※プレミアムキャスターを使用
 (スタンダードキャスターは取り扱い中止となりました。)

《高さ》 890mm (2段) ソリッド	奥行(mm) 間口(mm)		610	760	910	1,070	1,220	1,380	1,520	1,820
	460 P	2段	CPMU182435S2	CPMU183035S2	CPMU183635S2	CPMU184235S2	CPMU184835S2	CPMU185435S2	CPMU186035S2	CPMU187235S2
540 P	2段	CPMU212435S2	CPMU213035S2	CPMU213635S2	CPMU214235S2	CPMU214835S2	CPMU215435S2	CPMU216035S2	CPMU217235S2	
610 P	2段	CPMU242435S2	CPMU243035S2	CPMU243635S2	CPMU244235S2	CPMU244835S2	CPMU245435S2	CPMU246035S2	CPMU247235S2	
耐荷重/1台あたり			340kg							

《高さ》 890mm (2段) ベンチ	奥行(mm) 間口(mm)		610	760	910	1,070	1,220	1,380	1,520	1,820
	460 P	2段	CPMU182435V2	CPMU183035V2	CPMU183635V2	CPMU184235V2	CPMU184835V2	CPMU185435V2	CPMU186035V2	CPMU187235V2
540 P	2段	CPMU212435V2	CPMU213035V2	CPMU213635V2	CPMU214235V2	CPMU214835V2	CPMU215435V2	CPMU216035V2	CPMU217235V2	
610 P	2段	CPMU242435V2	CPMU243035V2	CPMU243635V2	CPMU244235V2	CPMU244835V2	CPMU245435V2	CPMU246035V2	CPMU247235V2	
耐荷重/1台あたり			340kg							



Camshelving®

ELEMENTS XTRA SERIES

カムシェルビング エレメンツ・エクストラシリーズ

StoreSafe
STORE FRESH

食品を安全に
保管・運搬



食器洗浄機による
洗浄可

HACCP



CdF



NSF



camguard
ANTIMICROBIAL SHELF PLATES

航空機などの軽量化に用いられる新複合素材「コンポジット」を採用した新世代のシェルフシステムです。確かな堅牢性、高い衛生度を維持しながら軽量化に成功、“錆びない、腐食しない、丸洗いでできる”理想のシェルフは、ストレージシステムに新たな革新をもたらします。

■ パーツ

ポスト

長さの選択で棚の高さが決まります。アジャスト脚の付いた固定ユニット用と、キャスター付きの可動ユニット用があります。軽量で丈夫な複合素材、コンポジットを使用しています。

ポストコネクタ

長さの選択で棚の奥行きが決まります。2本のポストを上下でつなぐので、上部用と下部用がセットになっています。



上部用

下部用

ポストコネクタウエッジ

ポストコネクタとポストの間にはめ込みます。



キャスター

可動ユニット用のキャスターです。(プレーキ付)



コーナーコネクタセット

2つの棚をL字型やU字型につなげる時に使用する接続パーツです。



シェルフプレート

取り付け取り外し、洗浄が容易な棚板です。通気性の良いベンチとフラットな表面のソリッドの2タイプがあります。

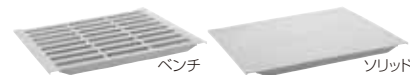

ベンチ

ソリッド

トラバース

長さの選択で棚の間口が決まります。シェルフプレートを支える棚板受けです。軽量で丈夫な複合素材、コンポジットを使用しています。ポストへの取り付けも簡単です。



トラバース用ダブテール

ポストにはめ込んでトラバースの受けになります。



■ キット

シェルフキット

トラバース2本とトラバース用ダブテール、シェルフプレートのセットです。ベンチとソリッドがあります。

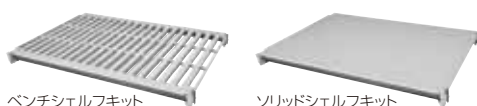

ベンチシェルフキット

ソリッドシェルフキット

ポストキット

ポスト2本とポストコネクタ(上部、下部)、ポストコネクタウエッジのセットです。固定ユニット用と可動ユニット用があります。



固定ポストキット

可動ポストキット
(キャスター付き)

■ ユニット

固定基本ユニット (4段)
 固定ポストキット2個と段数に応じたシェルフキットのセットです。

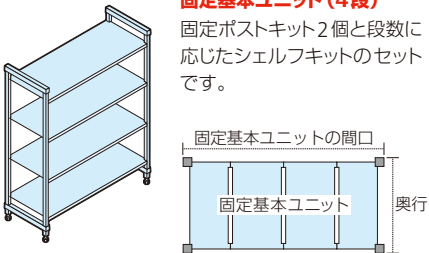

可動ユニット (4段)
 可動ポストキット (キャスター付き) 2個と段数に応じたシェルフキットのセットです。

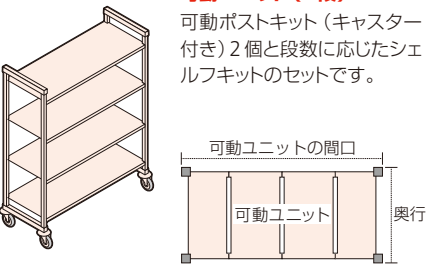

固定追加ユニット (延長接続) (4段)
 固定基本ユニットとの接続に必要なポストキット1個と段数に応じたシェルフキットのセットです。

固定コーナーユニット (L字接続) (4段)
 固定基本ユニットとの接続に必要なポストキット1個と段数に応じたシェルフキット、コーナーコネクタのセットです。

延長接続

固定基本ユニットのポストに固定追加ユニットのトラバースを接続します。

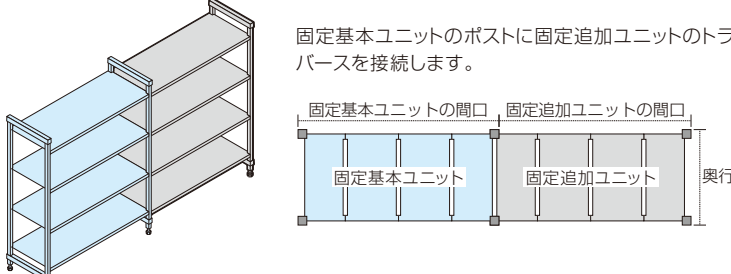

L字接続

固定基本ユニットのトラバースにコーナーコネクタを用いて固定コーナーユニットのトラバースを接続します。

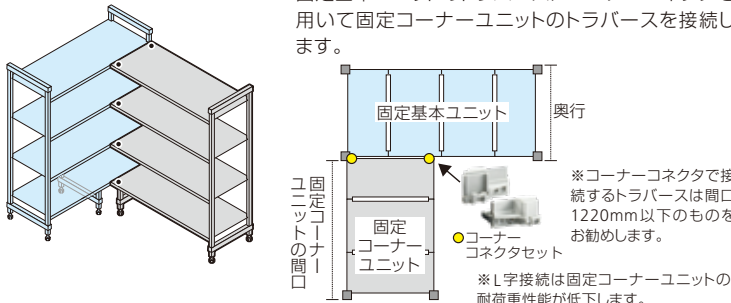

※コーナーコネクタで接続するトラバースは間口1220mm以下のものをお勧めします。
 ※L字接続は固定コーナーユニットの耐荷重性能が低下します。

ユニットの間口サイズ

間口の実寸法			
固定基本ユニット	固定追加ユニット (延長接続)	固定コーナーユニット (L字接続)	固定中間キット (U字接続)
610mm	566mm	585mm	561mm
760mm	716mm	740mm	712mm
910mm	866mm	890mm	864mm
1070mm	1026mm	1045mm	1019mm
1220mm	1176mm	1195mm	1169mm
1380mm	1336mm	1350mm	1324mm
1520mm	1476mm	1500mm	1474mm
1820mm	1778mm	-	-

シェルフ間隔とダブテイルのポジション数

ポスト1本のポジション数			
固定式		可動式	
ポストの高さ	数	ポストの高さ	数
1630mm	14	1778mm	14
1830mm	16	1980mm	16
2140mm	19	-	-



U字接続

固定基本ユニット2台のそれぞれのトラバースに、コーナーコネクタを用いて固定中間キットのトラバースを接続します。

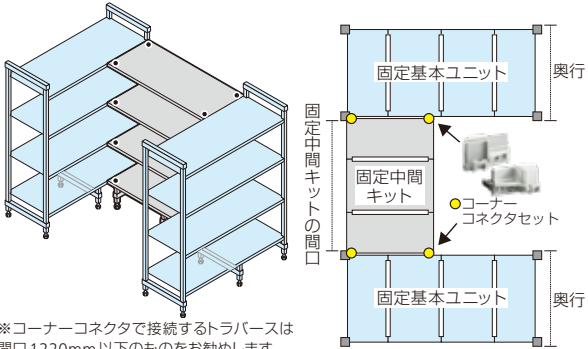

※コーナーコネクタで接続するトラバースは間口1220mm以下のものをお勧めします。

■ アクセサリー 強度アップや利便性向上、安全対策に

ダネッジスタンド

- 最下段のトラバースを支えます。シェルフの耐荷重を454Kgまでアップします。
- 間口1380mm以上のシェルフでのご使用をおすすめします。



シェルフレール

シングルサイドレールキット (間口)
 シングルエンドレールキット (奥行)

- 載せてあるものがシェルフから落下しないよう保護します。
- 可動ユニットに最適です。



耐震フット

CSFF

- 地震対策のために、ポストを床にボルトで留め、固定するパーツです。
- 床留め用ボルトは含まれていません。



ウォールファスナー

- 地震対策のために、ユニットを壁にボルトで留め、固定するパーツです。
- 壁留め用ボルトは含まれていません。

CSWF



IDタグ

- トラバースに簡単にはまり、保管物の管理に役立ちます。
- PVC製/150mmと80mmの2種類

CSID6
CSID3



ドーナツ型パンパー

- 可動ユニットのポストやキャスターを保護します。
- 直径127mm

CSMHDB





エレメンツ・エクストラシリーズ

固定基本ユニット **4段**



シェルフプレート: **ソリッド型**

奥行: 360mm/460mm/540mm/610mm

《奥行》 360mm (4段) ソリッド 	高さ(mm)	間口(mm)	610	760	910	1,070	1,220	1,380	1,520	1,820
	1,630	4段	EXU142464S4	EXU143064S4	EXU143664S4	EXU144264S4	EXU144864S4	EXU145464S4	EXU146064S4	EXU147264S4
		¥67,200	¥76,800	¥80,400	¥89,600	¥92,800	¥103,200	¥109,200	¥122,800	
1,830	4段	EXU142472S4	EXU143072S4	EXU143672S4	EXU144272S4	EXU144872S4	EXU145472S4	EXU146072S4	EXU147272S4	
		¥67,600	¥77,200	¥80,800	¥90,000	¥93,200	¥103,600	¥109,600	¥123,200	
2,140	4段	EXU142484S4	EXU143084S4	EXU143684S4	EXU144284S4	EXU144884S4	EXU145484S4	EXU146084S4	EXU147284S4	
		¥72,800	¥82,400	¥86,000	¥95,200	¥98,400	¥108,800	¥114,800	¥128,400	
	シェルフキット	EXSK1424S1	EXSK1430S1	EXSK1436S1	EXSK1442S1	EXSK1448S1	EXSK1454S1	EXSK1460S1	EXSK1472S1	
		¥9,500	¥11,900	¥12,800	¥15,100	¥15,900	¥18,500	¥20,000	¥23,400	
耐荷重/1段あたり		365kg								275kg



《奥行》 460mm (4段) ソリッド 	高さ(mm)	間口(mm)	610	760	910	1,070	1,220	1,380	1,520	1,820
	1,630	4段	EXU182464S4	EXU183064S4	EXU183664S4	EXU184264S4	EXU184864S4	EXU185464S4	EXU186064S4	EXU187264S4
		¥67,200	¥76,800	¥80,400	¥89,600	¥92,800	¥103,200	¥109,200	¥122,800	
1,830	4段	EXU182472S4	EXU183072S4	EXU183672S4	EXU184272S4	EXU184872S4	EXU185472S4	EXU186072S4	EXU187272S4	
		¥67,600	¥77,200	¥80,800	¥90,000	¥93,200	¥103,600	¥109,600	¥123,200	
2,140	4段	EXU182484S4	EXU183084S4	EXU183684S4	EXU184284S4	EXU184884S4	EXU185484S4	EXU186084S4	EXU187284S4	
		¥72,800	¥82,400	¥86,000	¥95,200	¥98,400	¥108,800	¥114,800	¥128,400	
	シェルフキット	EXSK1824S1	EXSK1830S1	EXSK1836S1	EXSK1842S1	EXSK1848S1	EXSK1854S1	EXSK1860S1	EXSK1872S1	
		¥9,500	¥11,900	¥12,800	¥15,100	¥15,900	¥18,500	¥20,000	¥23,400	
耐荷重/1段あたり		365kg								275kg



《奥行》 540mm (4段) ソリッド 	高さ(mm)	間口(mm)	610	760	910	1,070	1,220	1,380	1,520	1,820
	1,630	4段	EXU212464S4	EXU213064S4	EXU213664S4	EXU214264S4	EXU214864S4	EXU215464S4	EXU216064S4	EXU217264S4
		¥72,200	¥83,400	¥87,800	¥97,800	¥103,800	¥114,600	¥121,800	¥137,400	
1,830	4段	EXU212472S4	EXU213072S4	EXU213672S4	EXU214272S4	EXU214872S4	EXU215472S4	EXU216072S4	EXU217272S4	
		¥72,800	¥84,000	¥88,400	¥98,400	¥104,400	¥115,200	¥122,400	¥138,000	
2,140	4段	EXU212484S4	EXU213084S4	EXU213684S4	EXU214284S4	EXU214884S4	EXU215484S4	EXU216084S4	EXU217284S4	
		¥77,200	¥88,400	¥92,800	¥102,800	¥108,800	¥119,600	¥126,800	¥142,400	
	シェルフキット	EXSK2124S1	EXSK2130S1	EXSK2136S1	EXSK2142S1	EXSK2148S1	EXSK2154S1	EXSK2160S1	EXSK2172S1	
		¥10,500	¥13,300	¥14,400	¥16,900	¥18,400	¥21,100	¥22,900	¥26,800	
耐荷重/1段あたり		365kg								275kg

《奥行》 610mm (4段) ソリッド 	高さ(mm)	間口(mm)	610	760	910	1,070	1,220	1,380	1,520	1,820
	1,630	4段	EXU242464S4	EXU243064S4	EXU243664S4	EXU244264S4	EXU244864S4	EXU245464S4	EXU246064S4	EXU247264S4
		¥74,600	¥87,400	¥90,600	¥100,600	¥107,000	¥116,600	¥123,800	¥139,800	
1,830	4段	EXU242472S4	EXU243072S4	EXU243672S4	EXU244272S4	EXU244872S4	EXU245472S4	EXU246072S4	EXU247272S4	
		¥75,200	¥88,000	¥91,200	¥101,200	¥107,600	¥117,200	¥124,400	¥140,400	
2,140	4段	EXU242484S4	EXU243084S4	EXU243684S4	EXU244284S4	EXU244884S4	EXU245484S4	EXU246084S4	EXU247284S4	
		¥80,000	¥92,800	¥96,000	¥106,000	¥112,400	¥122,000	¥129,200	¥145,200	
	シェルフキット	EXSK2424S1	EXSK2430S1	EXSK2436S1	EXSK2442S1	EXSK2448S1	EXSK2454S1	EXSK2460S1	EXSK2472S1	
		¥11,100	¥14,300	¥15,100	¥17,600	¥19,200	¥21,600	¥23,400	¥27,400	
耐荷重/1段あたり		365kg								275kg



固定基本ユニット **4段**シェルフプレート: **ベンチ型**

奥行: 360mm/460mm/540mm/610mm

《奥行》 360mm (4段) ベンチ 	高さ(mm)	間口(mm)	610	760	910	1,070	1,220	1,380	1,520	1,820
	1,630	4段	EXU142464V4	EXU143064V4	EXU143664V4	EXU144264V4	EXU144864V4	EXU145464V4	EXU146064V4	EXU147264V4
		¥64,400	¥74,000	¥77,600	¥86,800	¥90,400	¥99,600	¥106,000	¥118,400	
1,830	4段	EXU142472V4	EXU143072V4	EXU143672V4	EXU144272V4	EXU144872V4	EXU145472V4	EXU146072V4	EXU147272V4	
		¥64,800	¥74,400	¥78,000	¥87,200	¥90,800	¥100,000	¥106,400	¥118,800	
2,140	4段	EXU142484V4	EXU143084V4	EXU143684V4	EXU144284V4	EXU144884V4	EXU145484V4	EXU146084V4	EXU147284V4	
		¥70,000	¥79,600	¥83,200	¥92,400	¥96,000	¥105,200	¥111,600	¥124,000	
	シェルフキット	EXSK1424V1	EXSK1430V1	EXSK1436V1	EXSK1442V1	EXSK1448V1	EXSK1454V1	EXSK1460V1	EXSK1472V1	
		¥8,800	¥11,200	¥12,100	¥14,400	¥15,300	¥17,600	¥19,200	¥22,300	
耐荷重/1段あたり		365kg								275kg

《奥行》 460mm (4段) ベンチ 	高さ(mm)	間口(mm)	610	760	910	1,070	1,220	1,380	1,520	1,820
	1,630	4段	EXU182464V4	EXU183064V4	EXU183664V4	EXU184264V4	EXU184864V4	EXU185464V4	EXU186064V4	EXU187264V4
		¥64,400	¥74,000	¥77,600	¥86,800	¥90,400	¥99,600	¥106,000	¥118,400	
1,830	4段	EXU182472V4	EXU183072V4	EXU183672V4	EXU184272V4	EXU184872V4	EXU185472V4	EXU186072V4	EXU187272V4	
		¥64,800	¥74,400	¥78,000	¥87,200	¥90,800	¥100,000	¥106,400	¥118,800	
2,140	4段	EXU182484V4	EXU183084V4	EXU183684V4	EXU184284V4	EXU184884V4	EXU185484V4	EXU186084V4	EXU187284V4	
		¥70,000	¥79,600	¥83,200	¥92,400	¥96,000	¥105,200	¥111,600	¥124,000	
	シェルフキット	EXSK1824V1	EXSK1830V1	EXSK1836V1	EXSK1842V1	EXSK1848V1	EXSK1854V1	EXSK1860V1	EXSK1872V1	
		¥8,800	¥11,200	¥12,100	¥14,400	¥15,300	¥17,600	¥19,200	¥22,300	
耐荷重/1段あたり		365kg								275kg

《奥行》 540mm (4段) ベンチ 	高さ(mm)	間口(mm)	610	760	910	1,070	1,220	1,380	1,520	1,820
	1,630	4段	EXU212464V4	EXU213064V4	EXU213664V4	EXU214264V4	EXU214864V4	EXU215464V4	EXU216064V4	EXU217264V4
		¥70,200	¥80,200	¥84,200	¥95,400	¥99,800	¥109,800	¥117,400	¥131,800	
1,830	4段	EXU212472V4	EXU213072V4	EXU213672V4	EXU214272V4	EXU214872V4	EXU215472V4	EXU216072V4	EXU217272V4	
		¥70,800	¥80,800	¥84,800	¥96,000	¥100,400	¥110,400	¥118,000	¥132,400	
2,140	4段	EXU212484V4	EXU213084V4	EXU213684V4	EXU214284V4	EXU214884V4	EXU215484V4	EXU216084V4	EXU217284V4	
		¥75,200	¥85,200	¥89,200	¥100,400	¥104,800	¥114,800	¥122,400	¥136,800	
	シェルフキット	EXSK2124V1	EXSK2130V1	EXSK2136V1	EXSK2142V1	EXSK2148V1	EXSK2154V1	EXSK2160V1	EXSK2172V1	
		¥10,000	¥12,500	¥13,500	¥16,300	¥17,400	¥19,900	¥21,800	¥25,400	
耐荷重/1段あたり		365kg								275kg

《奥行》 610mm (4段) ベンチ 	高さ(mm)	間口(mm)	610	760	910	1,070	1,220	1,380	1,520	1,820
	1,630	4段	EXU242464V4	EXU243064V4	EXU243664V4	EXU244264V4	EXU244864V4	EXU245464V4	EXU246064V4	EXU247264V4
		¥73,800	¥84,200	¥87,400	¥96,600	¥102,600	¥111,000	¥118,200	¥133,400	
1,830	4段	EXU242472V4	EXU243072V4	EXU243672V4	EXU244272V4	EXU244872V4	EXU245472V4	EXU246072V4	EXU247272V4	
		¥74,400	¥84,800	¥88,000	¥97,200	¥103,200	¥111,600	¥118,800	¥134,000	
2,140	4段	EXU242484V4	EXU243084V4	EXU243684V4	EXU244284V4	EXU244884V4	EXU245484V4	EXU246084V4	EXU247284V4	
		¥79,200	¥89,600	¥92,800	¥102,000	¥108,000	¥116,400	¥123,600	¥138,800	
	シェルフキット	EXSK2424V1	EXSK2430V1	EXSK2436V1	EXSK2442V1	EXSK2448V1	EXSK2454V1	EXSK2460V1	EXSK2472V1	
		¥10,900	¥13,500	¥14,300	¥16,600	¥18,100	¥20,200	¥22,000	¥25,800	
耐荷重/1段あたり		365kg								275kg

固定追加ユニット (延長接続) 4段

シェルフプレート: **ソリッド型**

奥行: 360mm/460mm/540mm/610mm

《奥行》 360mm (4段) ソリッド	高さ(mm) 間口(mm)		566	716	866	1,026	1,176	1,336	1,476	1,778
	1,630	4段	EXA142464S4	EXA143064S4	EXA143664S4	EXA144264S4	EXA144864S4	EXA145464S4	EXA146064S4	EXA147264S4
		¥52,600	¥62,200	¥65,800	¥75,000	¥78,200	¥88,600	¥94,600	¥108,200	
1,830	4段	EXA142472S4	EXA143072S4	EXA143672S4	EXA144272S4	EXA144872S4	EXA145472S4	EXA146072S4	EXA147272S4	
		¥52,800	¥62,400	¥66,000	¥75,200	¥78,400	¥88,800	¥94,800	¥108,400	
2,140	4段	EXA142484S4	EXA143084S4	EXA143684S4	EXA144284S4	EXA144884S4	EXA145484S4	EXA146084S4	EXA147284S4	
		¥55,400	¥65,000	¥68,600	¥77,800	¥81,000	¥91,400	¥97,400	¥111,000	
シェルフキット		EXSK1424S1	EXSK1430S1	EXSK1436S1	EXSK1442S1	EXSK1448S1	EXSK1454S1	EXSK1460S1	EXSK1472S1	
		¥9,500	¥11,900	¥12,800	¥15,100	¥15,900	¥18,500	¥20,000	¥23,400	
耐荷重/1段あたり		365kg								275kg

《奥行》 460mm (4段) ソリッド	高さ(mm) 間口(mm)		566	716	866	1,026	1,176	1,336	1,476	1,778
	1,630	4段	EXA182464S4	EXA183064S4	EXA183664S4	EXA184264S4	EXA184864S4	EXA185464S4	EXA186064S4	EXA187264S4
		¥52,600	¥62,200	¥65,800	¥75,000	¥78,200	¥88,600	¥94,600	¥108,200	
1,830	4段	EXA182472S4	EXA183072S4	EXA183672S4	EXA184272S4	EXA184872S4	EXA185472S4	EXA186072S4	EXA187272S4	
		¥52,800	¥62,400	¥66,000	¥75,200	¥78,400	¥88,800	¥94,800	¥108,400	
2,140	4段	EXA182484S4	EXA183084S4	EXA183684S4	EXA184284S4	EXA184884S4	EXA185484S4	EXA186084S4	EXA187284S4	
		¥55,400	¥65,000	¥68,600	¥77,800	¥81,000	¥91,400	¥97,400	¥111,000	
シェルフキット		EXSK1824S1	EXSK1830S1	EXSK1836S1	EXSK1842S1	EXSK1848S1	EXSK1854S1	EXSK1860S1	EXSK1872S1	
		¥9,500	¥11,900	¥12,800	¥15,100	¥15,900	¥18,500	¥20,000	¥23,400	
耐荷重/1段あたり		365kg								275kg

《奥行》 540mm (4段) ソリッド	高さ(mm) 間口(mm)		566	716	866	1,026	1,176	1,336	1,476	1,778
	1,630	4段	EXA212464S4	EXA213064S4	EXA213664S4	EXA214264S4	EXA214864S4	EXA215464S4	EXA216064S4	EXA217264S4
		¥57,100	¥68,300	¥72,700	¥82,700	¥88,700	¥99,500	¥106,700	¥122,300	
1,830	4段	EXA212472S4	EXA213072S4	EXA213672S4	EXA214272S4	EXA214872S4	EXA215472S4	EXA216072S4	EXA217272S4	
		¥57,400	¥68,600	¥73,000	¥83,000	¥89,000	¥99,800	¥107,000	¥122,600	
2,140	4段	EXA212484S4	EXA213084S4	EXA213684S4	EXA214284S4	EXA214884S4	EXA215484S4	EXA216084S4	EXA217284S4	
		¥59,600	¥70,800	¥75,200	¥85,200	¥91,200	¥102,000	¥109,200	¥124,800	
シェルフキット		EXSK2124S1	EXSK2130S1	EXSK2136S1	EXSK2142S1	EXSK2148S1	EXSK2154S1	EXSK2160S1	EXSK2172S1	
		¥10,500	¥13,300	¥14,400	¥16,900	¥18,400	¥21,100	¥22,900	¥26,800	
耐荷重/1段あたり		365kg								275kg

《奥行》 610mm (4段) ソリッド	高さ(mm) 間口(mm)		566	716	866	1,026	1,176	1,336	1,476	1,778
	1,630	4段	EXA242464S4	EXA243064S4	EXA243664S4	EXA244264S4	EXA244864S4	EXA245464S4	EXA246064S4	EXA247264S4
		¥59,500	¥72,300	¥75,500	¥85,500	¥91,900	¥101,500	¥108,700	¥124,700	
1,830	4段	EXA242472S4	EXA243072S4	EXA243672S4	EXA244272S4	EXA244872S4	EXA245472S4	EXA246072S4	EXA247272S4	
		¥59,800	¥72,600	¥75,800	¥85,800	¥92,200	¥101,800	¥109,000	¥125,000	
2,140	4段	EXA242484S4	EXA243084S4	EXA243684S4	EXA244284S4	EXA244884S4	EXA245484S4	EXA246084S4	EXA247284S4	
		¥62,200	¥75,000	¥78,200	¥88,200	¥94,600	¥104,200	¥111,400	¥127,400	
シェルフキット		EXSK2424S1	EXSK2430S1	EXSK2436S1	EXSK2442S1	EXSK2448S1	EXSK2454S1	EXSK2460S1	EXSK2472S1	
		¥11,100	¥14,300	¥15,100	¥17,600	¥19,200	¥21,600	¥23,400	¥27,400	
耐荷重/1段あたり		365kg								275kg

固定追加ユニット (延長接続) 4段

シェルフプレート: **ベンチ型**

奥行: 360mm/460mm/540mm/610mm

《奥行》 360mm (4段) ベンチ	高さ(mm) 間口(mm)		566	716	866	1,026	1,176	1,336	1,476	1,778
	1,630	4段	EXA142464V4	EXA143064V4	EXA143664V4	EXA144264V4	EXA144864V4	EXA145464V4	EXA146064V4	EXA147264V4
		¥49,800	¥59,400	¥63,000	¥72,200	¥75,800	¥85,000	¥91,400	¥103,800	
1,830	4段	EXA142472V4	EXA143072V4	EXA143672V4	EXA144272V4	EXA144872V4	EXA145472V4	EXA146072V4	EXA147272V4	
		¥50,000	¥59,600	¥63,200	¥72,400	¥76,000	¥85,200	¥91,600	¥104,000	
2,140	4段	EXA142484V4	EXA143084V4	EXA143684V4	EXA144284V4	EXA144884V4	EXA145484V4	EXA146084V4	EXA147284V4	
		¥52,600	¥62,200	¥65,800	¥75,000	¥78,600	¥87,800	¥94,200	¥106,600	
シェルフキット		EXSK1424V1	EXSK1430V1	EXSK1436V1	EXSK1442V1	EXSK1448V1	EXSK1454V1	EXSK1460V1	EXSK1472V1	
		¥8,800	¥11,200	¥12,100	¥14,400	¥15,300	¥17,600	¥19,200	¥22,300	
耐荷重/1段あたり		365kg								275kg

《奥行》 460mm (4段) ベンチ	高さ(mm) 間口(mm)		566	716	866	1,026	1,176	1,336	1,476	1,778
	1,630	4段	EXA182464V4	EXA183064V4	EXA183664V4	EXA184264V4	EXA184864V4	EXA185464V4	EXA186064V4	EXA187264V4
		¥49,800	¥59,400	¥63,000	¥72,200	¥75,800	¥85,000	¥91,400	¥103,800	
1,830	4段	EXA182472V4	EXA183072V4	EXA183672V4	EXA184272V4	EXA184872V4	EXA185472V4	EXA186072V4	EXA187272V4	
		¥50,000	¥59,600	¥63,200	¥72,400	¥76,000	¥85,200	¥91,600	¥104,000	
2,140	4段	EXA182484V4	EXA183084V4	EXA183684V4	EXA184284V4	EXA184884V4	EXA185484V4	EXA186084V4	EXA187284V4	
		¥52,600	¥62,200	¥65,800	¥75,000	¥78,600	¥87,800	¥94,200	¥106,600	
シェルフキット		EXSK1824V1	EXSK1830V1	EXSK1836V1	EXSK1842V1	EXSK1848V1	EXSK1854V1	EXSK1860V1	EXSK1872V1	
		¥8,800	¥11,200	¥12,100	¥14,400	¥15,300	¥17,600	¥19,200	¥22,300	
耐荷重/1段あたり		365kg								275kg

《奥行》 540mm (4段) ベンチ	高さ(mm) 間口(mm)		566	716	866	1,026	1,176	1,336	1,476	1,778
	1,630	4段	EXA212464V4	EXA213064V4	EXA213664V4	EXA214264V4	EXA214864V4	EXA215464V4	EXA216064V4	EXA217264V4
		¥55,100	¥65,100	¥69,100	¥80,300	¥84,700	¥94,700	¥102,300	¥116,700	
1,830	4段	EXA212472V4	EXA213072V4	EXA213672V4	EXA214272V4	EXA214872V4	EXA215472V4	EXA216072V4	EXA217272V4	
		¥55,400	¥65,400	¥69,400	¥80,600	¥85,000	¥95,000	¥102,600	¥117,000	
2,140	4段	EXA212484V4	EXA213084V4	EXA213684V4	EXA214284V4	EXA214884V4	EXA215484V4	EXA216084V4	EXA217284V4	
		¥57,600	¥67,600	¥71,600	¥82,800	¥87,200	¥97,200	¥104,800	¥119,200	
シェルフキット		EXSK2124V1	EXSK2130V1	EXSK2136V1	EXSK2142V1	EXSK2148V1	EXSK2154V1	EXSK2160V1	EXSK2172V1	
		¥10,000	¥12,500	¥13,500	¥16,300	¥17,400	¥19,900	¥21,800	¥25,400	
耐荷重/1段あたり		365kg								275kg

《奥行》 610mm (4段) ベンチ	高さ(mm) 間口(mm)		566	716	866	1,026	1,176	1,336	1,476	1,778
	1,630	4段	EXA242464V4	EXA243064V4	EXA243664V4	EXA244264V4	EXA244864V4	EXA245464V4	EXA246064V4	EXA247264V4
		¥58,700	¥69,100	¥72,300	¥81,500	¥87,500	¥95,900	¥103,100	¥118,300	
1,830	4段	EXA242472V4	EXA243072V4	EXA243672V4	EXA244272V4	EXA244872V4	EXA245472V4	EXA246072V4	EXA247272V4	
		¥59,000	¥69,400	¥72,600	¥81,800	¥87,800	¥96,200	¥103,400	¥118,600	
2,140	4段	EXA242484V4	EXA243084V4	EXA243684V4	EXA244284V4	EXA244884V4	EXA245484V4	EXA246084V4	EXA247284V4	
		¥61,400	¥71,800	¥75,000	¥84,200	¥90,200	¥98,600	¥105,800	¥121,000	
シェルフキット		EXSK2424V1	EXSK2430V1	EXSK2436V1	EXSK2442V1	EXSK2448V1	EXSK2454V1	EXSK2460V1	EXSK2472V1	
		¥10,900	¥13,500	¥14,300	¥16,600	¥18,100	¥20,200	¥22,000	¥25,800	
耐荷重/1段あたり		365kg								275kg

エレメンツ・エクストラシリーズ

固定コーナーユニット (L字接続) 4段

シェルフプレート: **ソリッド型**

奥行: 360mm/460mm/540mm/610mm

《奥行》 360mm (4段) ソリッド	高さ(mm) 間口(mm)		585	740	890	1,045	1,195	1,350	1,500
	1,630	4段	EXC142464S4 ¥56,600	EXC143064S4 ¥66,200	EXC143664S4 ¥69,800	EXC144264S4 ¥79,000	EXC144864S4 ¥82,200	EXC145464S4 ¥92,600	EXC146064S4 ¥98,600
1,830	4段	EXC142472S4 ¥56,800	EXC143072S4 ¥66,400	EXC143672S4 ¥70,000	EXC144272S4 ¥79,200	EXC144872S4 ¥82,400	EXC145472S4 ¥92,800	EXC146072S4 ¥98,800	
2,140	4段	EXC142484S4 ¥59,400	EXC143084S4 ¥69,000	EXC143684S4 ¥72,600	EXC144284S4 ¥81,800	EXC144884S4 ¥85,000	EXC145484S4 ¥95,400	EXC146084S4 ¥101,400	
シェルフキット		EXSK1424S1 ¥9,500	EXSK1430S1 ¥11,900	EXSK1436S1 ¥12,800	EXSK1442S1 ¥15,100	EXSK1448S1 ¥15,900	EXSK1454S1 ¥18,500	EXSK1460S1 ¥20,000	
耐荷重/1段あたり		365kg							

《奥行》 460mm (4段) ソリッド	高さ(mm) 間口(mm)		585	740	890	1,045	1,195	1,350	1,500
	1,630	4段	EXC182464S4 ¥56,600	EXC183064S4 ¥66,200	EXC183664S4 ¥69,800	EXC184264S4 ¥79,000	EXC184864S4 ¥82,200	EXC185464S4 ¥92,600	EXC186064S4 ¥98,600
1,830	4段	EXC182472S4 ¥56,800	EXC183072S4 ¥66,400	EXC183672S4 ¥70,000	EXC184272S4 ¥79,200	EXC184872S4 ¥82,400	EXC185472S4 ¥92,800	EXC186072S4 ¥98,800	
2,140	4段	EXC182484S4 ¥59,400	EXC183084S4 ¥69,000	EXC183684S4 ¥72,600	EXC184284S4 ¥81,800	EXC184884S4 ¥85,000	EXC185484S4 ¥95,400	EXC186084S4 ¥101,400	
シェルフキット		EXSK1824S1 ¥9,500	EXSK1830S1 ¥11,900	EXSK1836S1 ¥12,800	EXSK1842S1 ¥15,100	EXSK1848S1 ¥15,900	EXSK1854S1 ¥18,500	EXSK1860S1 ¥20,000	
耐荷重/1段あたり		365kg							

《奥行》 540mm (4段) ソリッド	高さ(mm) 間口(mm)		585	740	890	1,045	1,195	1,350	1,500
	1,630	4段	EXC212464S4 ¥61,100	EXC213064S4 ¥72,300	EXC213664S4 ¥76,700	EXC214264S4 ¥86,700	EXC214864S4 ¥92,700	EXC215464S4 ¥103,500	EXC216064S4 ¥110,700
1,830	4段	EXC212472S4 ¥61,400	EXC213072S4 ¥72,600	EXC213672S4 ¥77,000	EXC214272S4 ¥87,000	EXC214872S4 ¥93,000	EXC215472S4 ¥103,800	EXC216072S4 ¥111,000	
2,140	4段	EXC212484S4 ¥63,600	EXC213084S4 ¥74,800	EXC213684S4 ¥79,200	EXC214284S4 ¥89,200	EXC214884S4 ¥95,200	EXC215484S4 ¥106,000	EXC216084S4 ¥113,200	
シェルフキット		EXSK2124S1 ¥10,500	EXSK2130S1 ¥13,300	EXSK2136S1 ¥14,400	EXSK2142S1 ¥16,900	EXSK2148S1 ¥18,400	EXSK2154S1 ¥21,100	EXSK2160S1 ¥22,900	
耐荷重/1段あたり		365kg							

《奥行》 610mm (4段) ソリッド	高さ(mm) 間口(mm)		585	740	890	1,045	1,195	1,350	1,500
	1,630	4段	EXC242464S4 ¥63,500	EXC243064S4 ¥76,300	EXC243664S4 ¥79,500	EXC244264S4 ¥89,500	EXC244864S4 ¥95,900	EXC245464S4 ¥105,500	EXC246064S4 ¥112,700
1,830	4段	EXC242472S4 ¥63,800	EXC243072S4 ¥76,600	EXC243672S4 ¥79,800	EXC244272S4 ¥89,800	EXC244872S4 ¥96,200	EXC245472S4 ¥105,800	EXC246072S4 ¥113,000	
2,140	4段	EXC242484S4 ¥66,200	EXC243084S4 ¥79,000	EXC243684S4 ¥82,200	EXC244284S4 ¥92,200	EXC244884S4 ¥98,600	EXC245484S4 ¥108,200	EXC246084S4 ¥115,400	
シェルフキット		EXSK2424S1 ¥11,100	EXSK2430S1 ¥14,300	EXSK2436S1 ¥15,100	EXSK2442S1 ¥17,600	EXSK2448S1 ¥19,200	EXSK2454S1 ¥21,600	EXSK2460S1 ¥23,400	
耐荷重/1段あたり		365kg							

固定コーナーユニット (L字接続) 4段

シェルフプレート: **ベンチ型**

奥行: 360mm/460mm/540mm/610mm

《奥行》 360mm (4段) ベンチ	高さ(mm) 間口(mm)		585	740	890	1,045	1,195	1,350	1,500
		4段	1,630	EXC142464V4 ¥53,800	EXC143064V4 ¥63,400	EXC143664V4 ¥67,000	EXC144264V4 ¥76,200	EXC144864V4 ¥79,800	EXC145464V4 ¥89,000
1,830			EXC142472V4 ¥54,000	EXC143072V4 ¥63,600	EXC143672V4 ¥67,200	EXC144272V4 ¥76,400	EXC144872V4 ¥80,000	EXC145472V4 ¥89,200	EXC146072V4 ¥95,600
2,140			EXC142484V4 ¥56,600	EXC143084V4 ¥66,200	EXC143684V4 ¥69,800	EXC144284V4 ¥79,000	EXC144884V4 ¥82,600	EXC145484V4 ¥91,800	EXC146084V4 ¥98,200
	シェルフキット		EXSK1424V1 ¥8,800	EXSK1430V1 ¥11,200	EXSK1436V1 ¥12,100	EXSK1442V1 ¥14,400	EXSK1448V1 ¥15,300	EXSK1454V1 ¥17,600	EXSK1460V1 ¥19,200
耐荷重/1段あたり			365kg						

《奥行》 460mm (4段) ベンチ	高さ(mm) 間口(mm)		585	740	890	1,045	1,195	1,350	1,500
		4段	1,630	EXC182464V4 ¥53,800	EXC183064V4 ¥63,400	EXC183664V4 ¥67,000	EXC184264V4 ¥76,200	EXC184864V4 ¥79,800	EXC185464V4 ¥89,000
1,830			EXC182472V4 ¥54,000	EXC183072V4 ¥63,600	EXC183672V4 ¥67,200	EXC184272V4 ¥76,400	EXC184872V4 ¥80,000	EXC185472V4 ¥89,200	EXC186072V4 ¥95,600
2,140			EXC182484V4 ¥56,600	EXC183084V4 ¥66,200	EXC183684V4 ¥69,800	EXC184284V4 ¥79,000	EXC184884V4 ¥82,600	EXC185484V4 ¥91,800	EXC186084V4 ¥98,200
	シェルフキット		EXSK1824V1 ¥8,800	EXSK1830V1 ¥11,200	EXSK1836V1 ¥12,100	EXSK1842V1 ¥14,400	EXSK1848V1 ¥15,300	EXSK1854V1 ¥17,600	EXSK1860V1 ¥19,200
耐荷重/1段あたり			365kg						

《奥行》 540mm (4段) ベンチ	高さ(mm) 間口(mm)		585	740	890	1,045	1,195	1,350	1,500
		4段	1,630	EXC212464V4 ¥59,100	EXC213064V4 ¥69,100	EXC213664V4 ¥73,100	EXC214264V4 ¥84,300	EXC214864V4 ¥88,700	EXC215464V4 ¥98,700
1,830			EXC212472V4 ¥59,400	EXC213072V4 ¥69,400	EXC213672V4 ¥73,400	EXC214272V4 ¥84,600	EXC214872V4 ¥89,000	EXC215472V4 ¥99,000	EXC216072V4 ¥106,600
2,140			EXC212484V4 ¥61,600	EXC213084V4 ¥71,600	EXC213684V4 ¥75,600	EXC214284V4 ¥86,800	EXC214884V4 ¥91,200	EXC215484V4 ¥101,200	EXC216084V4 ¥108,800
	シェルフキット		EXSK2124V1 ¥10,000	EXSK2130V1 ¥12,500	EXSK2136V1 ¥13,500	EXSK2142V1 ¥16,300	EXSK2148V1 ¥17,400	EXSK2154V1 ¥19,900	EXSK2160V1 ¥21,800
耐荷重/1段あたり			365kg						

《奥行》 610mm (4段) ベンチ	高さ(mm) 間口(mm)		585	740	890	1,045	1,195	1,350	1,500
		4段	1,630	EXC242464V4 ¥62,700	EXC243064V4 ¥73,100	EXC243664V4 ¥76,300	EXC244264V4 ¥85,500	EXC244864V4 ¥91,500	EXC245464V4 ¥99,900
1,830			EXC242472V4 ¥63,000	EXC243072V4 ¥73,400	EXC243672V4 ¥76,600	EXC244272V4 ¥85,800	EXC244872V4 ¥91,800	EXC245472V4 ¥100,200	EXC246072V4 ¥107,400
2,140			EXC242484V4 ¥65,400	EXC243084V4 ¥75,800	EXC243684V4 ¥79,000	EXC244284V4 ¥88,200	EXC244884V4 ¥94,200	EXC245484V4 ¥102,600	EXC246084V4 ¥109,800
	シェルフキット		EXSK2424V1 ¥10,900	EXSK2430V1 ¥13,500	EXSK2436V1 ¥14,300	EXSK2442V1 ¥16,600	EXSK2448V1 ¥18,100	EXSK2454V1 ¥20,200	EXSK2460V1 ¥22,000
耐荷重/1段あたり			365kg						

可動ユニット **4段**

シェルフプレート: **ソリッド型**

奥行: 460mm/540mm/610mm ※プレミアムキャスターを使用

《奥行》 460mm (4段) ソリッド	高さ(mm) 間口(mm)		610	760	910	1,070	1,220	1,380	1,520
	1,778	4段	EXMU182470S4	EXMU183070S4	EXMU183670S4	EXMU184270S4	EXMU184870S4	EXMU185470S4	EXMU186070S4
		¥110,400	¥120,000	¥123,600	¥132,800	¥136,000	¥146,400	¥152,400	
1,980	4段	EXMU182478S4	EXMU183078S4	EXMU183678S4	EXMU184278S4	EXMU184878S4	EXMU185478S4	EXMU186078S4	
		¥111,200	¥120,800	¥124,400	¥133,600	¥136,800	¥147,200	¥153,200	
シェルフキット		EXSK1824S1	EXSK1830S1	EXSK1836S1	EXSK1842S1	EXSK1848S1	EXSK1854S1	EXSK1860S1	
		¥9,500	¥11,900	¥12,800	¥15,100	¥15,900	¥18,500	¥20,000	
耐荷重/1台あたり		340kg							

《奥行》 540mm (4段) ソリッド	高さ(mm) 間口(mm)		610	760	910	1,070	1,220	1,380	1,520
	1,778	4段	EXMU212470S4	EXMU213070S4	EXMU213670S4	EXMU214270S4	EXMU214870S4	EXMU215470S4	EXMU216070S4
		¥115,200	¥126,400	¥130,800	¥140,800	¥146,800	¥157,600	¥164,800	
1,980	4段	EXMU212478S4	EXMU213078S4	EXMU213678S4	EXMU214278S4	EXMU214878S4	EXMU215478S4	EXMU216078S4	
		¥115,800	¥127,000	¥131,400	¥141,400	¥147,400	¥158,200	¥165,400	
シェルフキット		EXSK2124S1	EXSK2130S1	EXSK2136S1	EXSK2142S1	EXSK2148S1	EXSK2154S1	EXSK2160S1	
		¥10,500	¥13,300	¥14,400	¥16,900	¥18,400	¥21,100	¥22,900	
耐荷重/1台あたり		340kg							

《奥行》 610mm (4段) ソリッド	高さ(mm) 間口(mm)		610	760	910	1,070	1,220	1,380	1,520
	1,778	4段	EXMU242470S4	EXMU243070S4	EXMU243670S4	EXMU244270S4	EXMU244870S4	EXMU245470S4	EXMU246070S4
		¥117,800	¥130,600	¥133,800	¥143,800	¥150,200	¥159,800	¥167,000	
1,980	4段	EXMU242478S4	EXMU243078S4	EXMU243678S4	EXMU244278S4	EXMU244878S4	EXMU245478S4	EXMU246078S4	
		¥118,400	¥131,200	¥134,400	¥144,400	¥150,800	¥160,400	¥167,600	
シェルフキット		EXSK2424S1	EXSK2430S1	EXSK2436S1	EXSK2442S1	EXSK2448S1	EXSK2454S1	EXSK2460S1	
		¥11,100	¥14,300	¥15,100	¥17,600	¥19,200	¥21,600	¥23,400	
耐荷重/1台あたり		340kg							

固定中間キット (U字接続)

シェルフプレート: **ソリッド型** **ベンチ型**

※U字接続の中間キットです。
シェルフキット+コーナーコネクタの1段セットです。



中間キット ソリッド	奥行(mm) 間口(mm)		561	712	864	1,019	1,169	1,324	1,474
	360		EXSK1424S1C	EXSK1430S1C	EXSK1436S1C	EXSK1442S1C	EXSK1448S1C	EXSK1454S1C	EXSK1460S1C
		¥11,500	¥13,900	¥14,800	¥17,100	¥17,900	¥20,500	¥22,000	
460		EXSK1824S1C	EXSK1830S1C	EXSK1836S1C	EXSK1842S1C	EXSK1848S1C	EXSK1854S1C	EXSK1860S1C	
		¥11,500	¥13,900	¥14,800	¥17,100	¥17,900	¥20,500	¥22,000	
540		EXSK2124S1C	EXSK2130S1C	EXSK2136S1C	EXSK2142S1C	EXSK2148S1C	EXSK2154S1C	EXSK2160S1C	
		¥12,500	¥15,300	¥16,400	¥18,900	¥20,400	¥23,100	¥24,900	
610		EXSK2424S1C	EXSK2430S1C	EXSK2436S1C	EXSK2442S1C	EXSK2448S1C	EXSK2454S1C	EXSK2460S1C	
		¥13,100	¥16,300	¥17,100	¥19,600	¥21,200	¥23,600	¥25,400	
耐荷重/1段あたり		365kg							



中間キット ベンチ	奥行(mm) 間口(mm)		561	712	864	1,019	1,169	1,324	1,474
	360		EXSK1424V1C	EXSK1430V1C	EXSK1436V1C	EXSK1442V1C	EXSK1448V1C	EXSK1454V1C	EXSK1460V1C
		¥10,800	¥13,200	¥14,100	¥16,400	¥17,300	¥19,600	¥21,200	
460		EXSK1824V1C	EXSK1830V1C	EXSK1836V1C	EXSK1842V1C	EXSK1848V1C	EXSK1854V1C	EXSK1860V1C	
		¥10,800	¥13,200	¥14,100	¥16,400	¥17,300	¥19,600	¥21,200	
540		EXSK2124V1C	EXSK2130V1C	EXSK2136V1C	EXSK2142V1C	EXSK2148V1C	EXSK2154V1C	EXSK2160V1C	
		¥12,000	¥14,500	¥15,500	¥18,300	¥19,400	¥21,900	¥23,800	
610		EXSK2424V1C	EXSK2430V1C	EXSK2436V1C	EXSK2442V1C	EXSK2448V1C	EXSK2454V1C	EXSK2460V1C	
		¥12,900	¥15,500	¥16,300	¥18,600	¥20,100	¥22,200	¥24,000	
耐荷重/1段あたり		365kg							



可動ユニット 4段

シェルフプレート: **ベンチ型**

奥行: 460mm/540mm/610mm ※プレミアムキャスターを使用

《奥行》 460mm (4段) ベンチ 	高さ(mm)	間口(mm)	610	760	910	1,070	1,220	1,380	1,520
	1,778	4段	EXMU182470V4	EXMU183070V4	EXMU183670V4	EXMU184270V4	EXMU184870V4	EXMU185470V4	EXMU186070V4
			¥107,600	¥117,200	¥120,800	¥130,000	¥133,600	¥142,800	¥149,200
	1,980	4段	EXMU182478V4	EXMU183078V4	EXMU183678V4	EXMU184278V4	EXMU184878V4	EXMU185478V4	EXMU186078V4
¥108,400	¥118,000	¥121,600	¥130,800	¥134,400	¥143,600	¥150,000			
シェルフキット			EXSK1824V1	EXSK1830V1	EXSK1836V1	EXSK1842V1	EXSK1848V1	EXSK1854V1	EXSK1860V1
			¥8,800	¥11,200	¥12,100	¥14,400	¥15,300	¥17,600	¥19,200
耐荷重/1台あたり						340kg			

《奥行》 540mm (4段) ベンチ 	高さ(mm)	間口(mm)	610	760	910	1,070	1,220	1,380	1,520
	1,778	4段	EXMU212470V4	EXMU213070V4	EXMU213670V4	EXMU214270V4	EXMU214870V4	EXMU215470V4	EXMU216070V4
			¥113,200	¥123,200	¥127,200	¥138,400	¥142,800	¥152,800	¥160,400
	1,980	4段	EXMU212478V4	EXMU213078V4	EXMU213678V4	EXMU214278V4	EXMU214878V4	EXMU215478V4	EXMU216078V4
¥113,800	¥123,800	¥127,800	¥139,000	¥143,400	¥153,400	¥161,000			
シェルフキット			EXSK2124V1	EXSK2130V1	EXSK2136V1	EXSK2142V1	EXSK2148V1	EXSK2154V1	EXSK2160V1
			¥10,000	¥12,500	¥13,500	¥16,300	¥17,400	¥19,900	¥21,800
耐荷重/1台あたり						340kg			

《奥行》 610mm (4段) ベンチ 	高さ(mm)	間口(mm)	610	760	910	1,070	1,220	1,380	1,520
	1,778	4段	EXMU242470V4	EXMU243070V4	EXMU243670V4	EXMU244270V4	EXMU244870V4	EXMU245470V4	EXMU246070V4
			¥117,000	¥127,400	¥130,600	¥139,800	¥145,800	¥154,200	¥161,400
	1,980	4段	EXMU242478V4	EXMU243078V4	EXMU243678V4	EXMU244278V4	EXMU244878V4	EXMU245478V4	EXMU246078V4
¥117,600	¥128,000	¥131,200	¥140,400	¥146,400	¥154,800	¥162,000			
シェルフキット			EXSK2424V1	EXSK2430V1	EXSK2436V1	EXSK2442V1	EXSK2448V1	EXSK2454V1	EXSK2460V1
			¥10,900	¥13,500	¥14,300	¥16,600	¥18,100	¥20,200	¥22,000
耐荷重/1台あたり						340kg			

エレメンツ・エクストラシリーズ

ポストキット

固定式/可動式(キャスター付き)

ポストキット 固定式 	奥行(mm)	360	460	540	610
	1,630	EXPk1464	EXPk1864	EXPk2164	EXPk2464
		¥14,600	¥14,600	¥15,100	¥15,100
	1,830	EXPk1472	EXPk1872	EXPk2172	EXPk2472
¥14,800	¥14,800	¥15,400	¥15,400		
2,140	EXPk1484	EXPk1884	EXPk2184	EXPk2484	
¥17,400	¥17,400	¥17,600	¥17,800		

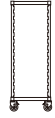
ポストキット 可動式 	奥行(mm)	460	540	610
	1,778	EXMPK1870R	EXMPK2170R	EXMPK2470R
		¥36,200	¥36,600	¥36,700
	1,980	EXMPK1878R	EXMPK2178R	EXMPK2478R
¥36,600	¥36,900	¥37,000		

キャスター	
直径 127mm	
品番/価格	CSCWB ¥10,900
ロック機能	●

プレミアムキャスター: ケーシングはナイロン製。湿気のある場所、冷蔵庫、冷凍室などでの使用に適しています。



Camshelving®

BASICS SERIES

カムシェルビング ベーシックシリーズ



新複合素材「コンポジット」を採用、金属製シェルフに比較して大幅な軽量化を実現しました。必要とされる耐環境性、堅牢性、高い衛生度とリーズナブルな価格を両立した“錆びない、腐食しない、丸洗いできる”シェルフシステムの新提案です。

■ パーツ

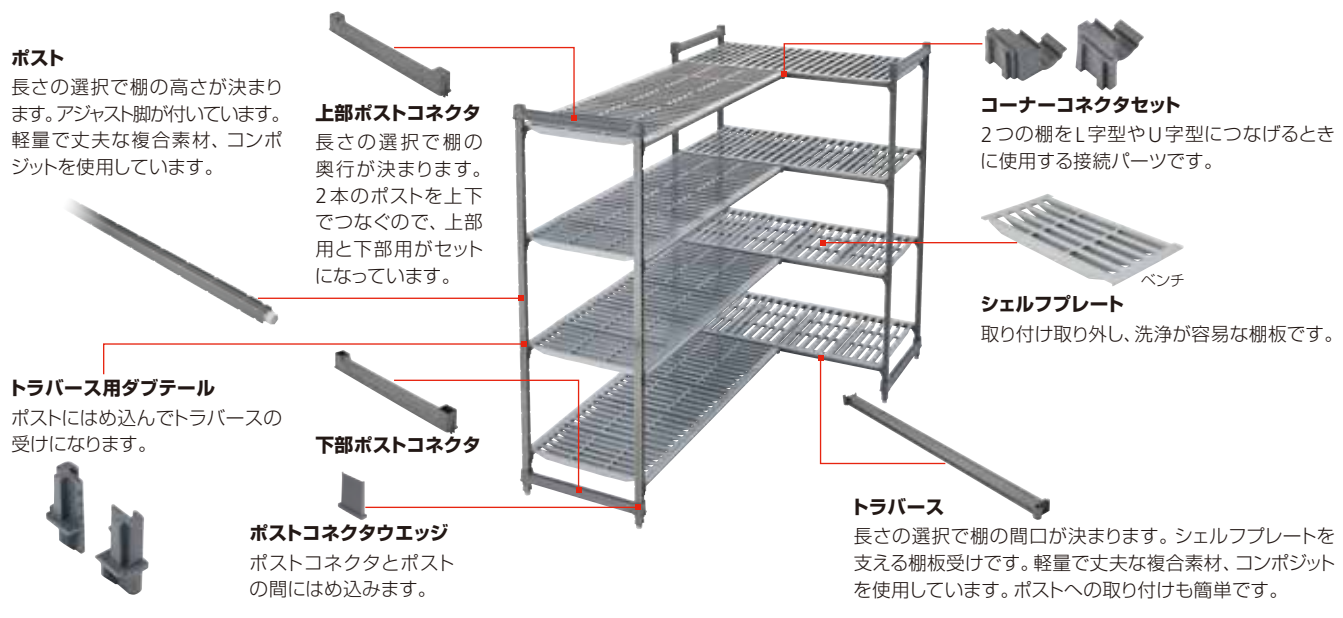

■ キット

シェルフキット
トラペース2本とトラペース用ダブテール、シェルフプレートのセットです。



ポストキット
ポスト2本とポストコネクタ（上部、下部）、ポストコネクタウエッジのセットです。



■ ユニット



固定基本ユニット (4段)
固定ポストキット2個と段数に応じたシェルフキットのセットです。

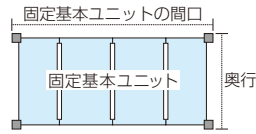

ユニットの間口サイズ

間口の実寸法

固定基本ユニット	固定追加ユニット (延長接続)	固定コーナーユニット (L字接続)	固定中間キット (U字接続)
760mm	716mm	734mm	708mm
910mm	866mm	884mm	858mm
1070mm	1026mm	1044mm	1018mm
1220mm	1176mm	1194mm	1168mm
1380mm	1336mm	-	-
1520mm	1476mm	-	-

シェルフ間隔とダブテイルのポジション数

ポスト1本のポジション数

固定式	
ポストの高さ	数
1630mm	14
1830mm	16
2140mm	19

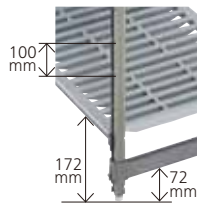

固定追加ユニット (延長接続) (4段)

固定基本ユニットとの接続に必要なポストキット1個と段数に応じたシェルフキットのセットです。

固定コーナーユニット (L字接続) (4段)

固定基本ユニットとの接続に必要なポストキット1個と段数に応じたシェルフキット、コーナーコネクタのセットです。

延長接続



固定基本ユニットのポストに固定追加ユニットのトラバースを接続します。

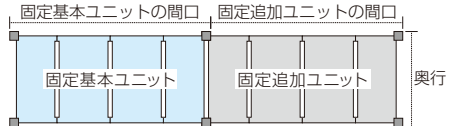

L字接続



固定基本ユニットのトラバースにコーナーコネクタを用いて固定コーナーユニットのトラバースを接続します。

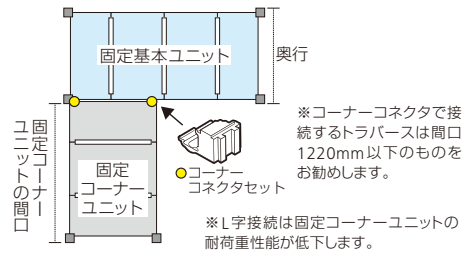

U字接続

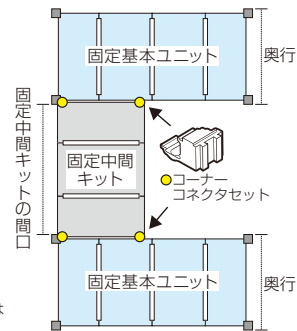

固定基本ユニット2台のそれぞれのトラバースに、コーナーコネクタを用いて固定中間キットのトラバースを接続します。

※コーナーコネクタで接続するトラバースは間口1220mm以下のものをお勧めします。

■ アクセサリ 強度アップや利便性向上、安全対策に



ダネッジスタンド

- 最下段のトラバースを支えます。シェルフの耐荷重を363Kgまでアップします。
- 間口1380mm以上のシェルフでのご使用をおすすめします。



シェルフレール

シングルサイドレールキット (間口)
シングルエンドレールキット (奥行)

- 載せてあるものがシェルフから落下しないよう保護します。
- 可動ユニットに最適です。



CSFF

耐震フット

- 地震対策のために、ポストを床にボルトで留め、固定するパーツです。
- 床留め用ボルトは含まれていません。

ウォールファスナー

- 地震対策のために、ユニットを壁にボルトで留め、固定するパーツです。
- 壁留め用ボルトは含まれていません。



CSWF

IDタグ

- トラバースに簡単にはまり、保管物の管理に役立ちます。
- PVC製/150mmの1種類







CBID6



固定基本ユニット **4段**

シェルフプレート: **ベンチ型**

奥行: 460mm/540mm/610mm

《奥行》 460mm (4段) ベンチ 	高さ(mm) 間口(mm)		760	910	1,070	1,220	1,380	1,520	
	1,630	4段	CBU183064V4	¥54,100	¥56,600	¥63,300	¥65,800	¥72,900	¥77,700
1,830	4段	CBU183072V4	¥54,500	¥57,000	¥63,700	¥66,200	¥73,200	¥78,000	
2,140	4段	CBU183084V4	¥58,100	¥60,700	¥67,300	¥69,900	¥76,900	¥81,700	
	シェルフキット	CBSK1830V1	¥8,300	¥8,900	¥10,600	¥11,200	¥12,900	¥14,200	
耐荷重/1段あたり			272kg				227kg		



《奥行》 540mm (4段) ベンチ 	高さ(mm) 間口(mm)		760	910	1,070	1,220	1,380	1,520	
	1,630	4段	CBU213064V4	¥58,800	¥61,800	¥69,900	¥72,900	¥80,600	¥85,700
1,830	4段	CBU213072V4	¥59,300	¥62,200	¥70,300	¥73,200	¥80,900	¥86,100	
2,140	4段	CBU213084V4	¥62,500	¥65,500	¥73,600	¥76,500	¥84,200	¥89,400	
	シェルフキット	CBSK2130V1	¥9,200	¥10,100	¥12,000	¥12,800	¥14,800	¥16,000	
耐荷重/1段あたり			272kg				227kg		



《奥行》 610mm (4段) ベンチ 	高さ(mm) 間口(mm)		760	910	1,070	1,220	1,380	1,520	
	1,630	4段	CBU243064V4	¥61,800	¥63,700	¥70,700	¥75,000	¥81,400	¥86,400
1,830	4段	CBU243072V4	¥62,200	¥64,000	¥71,000	¥75,400	¥81,700	¥86,900	
2,140	4段	CBU243084V4	¥65,700	¥67,600	¥74,500	¥79,000	¥85,200	¥90,300	
	シェルフキット	CBSK2430V1	¥10,100	¥10,500	¥12,200	¥13,400	¥14,900	¥16,100	
耐荷重/1段あたり			272kg				227kg		



固定追加ユニット (延長接続) 4段

シェルフプレート: **ベンチ型**

奥行: 460mm/540mm/610mm

《奥行》 460mm (4段) ベンチ 	高さ(mm)	間口(mm)	716	866	1,026	1,176	1,336	1,476
	1,630	4段	CBA183064V4	¥43,400	¥46,000	¥52,600	¥55,200	¥62,200
1,830	4段	CBA183072V4	¥43,700	¥46,200	¥52,900	¥55,400	¥62,400	¥67,100
2,140	4段	CBA183084V4	¥45,500	¥48,000	¥54,700	¥57,200	¥64,200	¥69,000
	シェルフキット	CBSK1830V1	¥8,300	¥8,900	¥10,600	¥11,200	¥12,900	¥14,200
耐荷重/1段あたり		272kg			227kg			



《奥行》 540mm (4段) ベンチ 	高さ(mm)	間口(mm)	716	866	1,026	1,176	1,336	1,476
	1,630	4段	CBA213064V4	¥47,800	¥50,800	¥58,800	¥61,800	¥69,500
1,830	4段	CBA213072V4	¥48,000	¥51,000	¥59,100	¥62,100	¥69,800	¥74,900
2,140	4段	CBA213084V4	¥49,600	¥52,600	¥60,700	¥63,700	¥71,400	¥76,500
	シェルフキット	CBSK2130V1	¥9,200	¥10,100	¥12,000	¥12,800	¥14,800	¥16,000
耐荷重/1段あたり		272kg			227kg			



《奥行》 610mm (4段) ベンチ 	高さ(mm)	間口(mm)	716	866	1,026	1,176	1,336	1,476
	1,630	4段	CBA243064V4	¥50,800	¥52,600	¥59,600	¥64,000	¥70,300
1,830	4段	CBA243072V4	¥51,000	¥52,900	¥59,800	¥64,200	¥70,400	¥75,600
2,140	4段	CBA243084V4	¥52,700	¥54,600	¥61,600	¥66,000	¥72,200	¥77,300
	シェルフキット	CBSK2430V1	¥10,100	¥10,500	¥12,200	¥13,400	¥14,900	¥16,100
耐荷重/1段あたり		272kg			227kg			



固定コーナーユニット (L字接続) **4段**

シェルフプレート: **ベンチ型**

奥行: 460mm/540mm/610mm

《奥行》 460mm (4段) ベンチ	間口(mm)		734	884	1,044	1,194
	高さ(mm)	4段				
	1,630	4段	CBC183064V4 ¥46,300	CBC183664V4 ¥48,800	CBC184264V4 ¥55,500	CBC184864V4 ¥58,000
	1,830	4段	CBC183072V4 ¥46,400	CBC183672V4 ¥49,100	CBC184272V4 ¥55,600	CBC184872V4 ¥58,300
	2,140	4段	CBC183084V4 ¥48,300	CBC183684V4 ¥50,900	CBC184284V4 ¥57,500	CBC184884V4 ¥60,100
	シェルフキット		CBSK1830V1 ¥8,300	CBSK1836V1 ¥8,900	CBSK1842V1 ¥10,600	CBSK1848V1 ¥11,200
耐荷重/1段あたり			136kg			

《奥行》 540mm (4段) ベンチ	間口(mm)		734	884	1,044	1,194
	高さ(mm)	4段				
	1,630	4段	CBC213064V4 ¥50,700	CBC213664V4 ¥53,700	CBC214264V4 ¥61,700	CBC214864V4 ¥64,700
	1,830	4段	CBC213072V4 ¥50,900	CBC213672V4 ¥53,800	CBC214272V4 ¥61,900	CBC214872V4 ¥64,800
	2,140	4段	CBC213084V4 ¥52,500	CBC213684V4 ¥55,500	CBC214284V4 ¥63,500	CBC214884V4 ¥66,500
	シェルフキット		CBSK2130V1 ¥9,200	CBSK2136V1 ¥10,100	CBSK2142V1 ¥12,000	CBSK2148V1 ¥12,800
耐荷重/1段あたり			136kg			

《奥行》 610mm (4段) ベンチ	間口(mm)		734	884	1,044	1,194
	高さ(mm)	4段				
	1,630	4段	CBC243064V4 ¥53,700	CBC243664V4 ¥55,500	CBC244264V4 ¥62,500	CBC244864V4 ¥66,900
	1,830	4段	CBC243072V4 ¥53,800	CBC243672V4 ¥55,600	CBC244272V4 ¥62,600	CBC244872V4 ¥67,100
	2,140	4段	CBC243084V4 ¥55,600	CBC243684V4 ¥57,500	CBC244284V4 ¥64,400	CBC244884V4 ¥68,800
	シェルフキット		CBSK2430V1 ¥10,100	CBSK2436V1 ¥10,500	CBSK2442V1 ¥12,200	CBSK2448V1 ¥13,400
耐荷重/1段あたり			136kg			

固定中間キット (U字接続)

シェルフプレート: **ベンチ型**

中間キット ベンチ	間口(mm)		708	858	1,018	1,168
	奥行(mm)					
	460	CBSK1830V1C ¥9,700	CBSK1836V1C ¥10,400	CBSK1842V1C ¥12,000	CBSK1848V1C ¥12,700	
	540	CBSK2130V1C ¥10,700	CBSK2136V1C ¥11,500	CBSK2142V1C ¥13,500	CBSK2148V1C ¥14,300	
	610	CBSK2430V1C ¥11,500	CBSK2436V1C ¥12,000	CBSK2442V1C ¥13,700	CBSK2448V1C ¥14,800	
耐荷重/1段あたり		136kg				

※ U字接続の中間キットです。シェルフキット+コーナーコネクタの1段セットです。

ポストキット

固定式

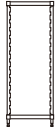
ポストキット 固定式	奥行(mm)		460	540	610
	高さ(mm)				
	1,630	CBPK1864 ¥10,700	CBPK2164 ¥11,100	CBPK2464 ¥11,100	
	1,830	CBPK1872 ¥11,000	CBPK2172 ¥11,300	CBPK2472 ¥11,300	
	2,140	CBPK1884 ¥12,800	CBPK2184 ¥12,900	CBPK2484 ¥13,000	



ダネッジラック



ダネッジラックは、冷凍室、冷蔵室や倉庫で食料品などを保管する際、床に接触させずに置くことのできるシステムラックです。

床からの高さは300mm。これは食品衛生管理法やHACCPの規定値である150mmの2倍にあたります。また、丈夫な一体成型ポリプロピレン製のため、錆や腐食とも無縁で洗浄も簡単。各ラックに1個ずつ付属するカムリンク®を使用して簡単に連結することが可能です。



スロットトップ



ソリッドトップ



カムリンク®
ダネッジラックの連結で使用します。

ダネッジラック ソリッドトップ			
品番	最大積載量 (kg)	サイズ mm (幅×奥行×高さ)	価格
DRS30	680	760×530×310	¥50,100
DRS36	680	910×530×310	¥54,000
DRS48	1,360	1,220×530×310	¥65,400
DRS60	1,360	1,520×530×310	¥77,100

カムリンク	
品番	価格
DRLNK	¥800

ダネッジラック スロットトップ			
品番	最大積載量 (kg)	サイズ mm (幅×奥行×高さ)	価格
DRS300	680	760×530×310	¥50,100
DRS360	680	910×530×310	¥54,000
DRS480	1,360	1,220×530×310	¥65,400
DRS600	1,360	1,520×530×310	¥77,100

高密度ストレージシステム

対応システム
プレミアム
シリーズ

高密度ストレージシステムは、カムシェルビング プレミアムシリーズのシステムを利用し、限られた設置スペースを効率的に活用するシステムです。

- 2台の固定基本ユニットの間を2本のフロアトラック（レール）で接続し、複数台の可動ユニットがレール上を移動します。
- 可動ユニットには高密度ストレージシステム専用のキャスターを取り付けます。

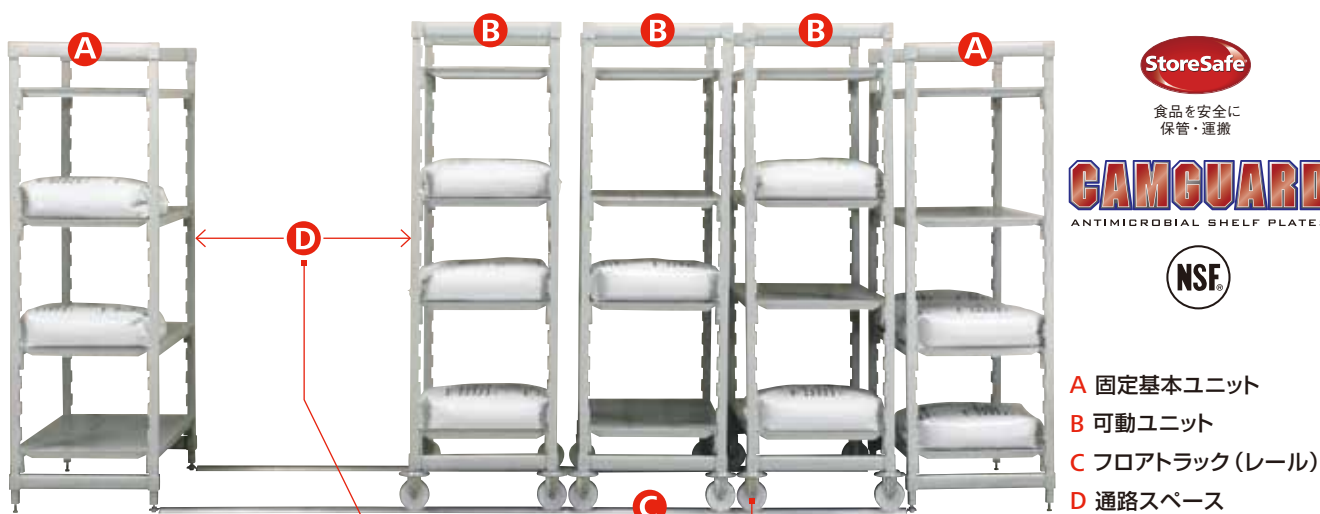

フロアトラックの取り付け

フロアトラックは固定基本ユニットのポスト最下部に接続します。



通路スペース

760-910mmの通路幅を確保すれば、保管してある物に容易にアクセスできます。



フロアトラック（レール）

フロアトラックは表面が平らなので、可動ユニットをスムーズに動かすことができ、掃除も容易です。



専用キャスター

溝のついた専用キャスターは、フロアトラック上で安定して円滑に動きます。



- A 固定基本ユニット
- B 可動ユニット
- C フロアトラック（レール）
- D 通路スペース

■ 設置するフロアトラックごとの仕様例

フロアトラック キット	フロアトラック長さ (mm)	システム間口 (mm)	可動ユニット					
			奥行460mm		奥行540mm		奥行610mm	
			ユニット個数	通路スペース	ユニット個数	通路スペース	ユニット個数	通路スペース
CSMHDTK10	3,060	4,280	4	914	3	1,193	3	965
CSMHDTK12	3,660	4,880	5	991	4	1,193	4	914
CSMHDTK145	4,440	5,660	6	1219	5	1,346	5	965

- 両端に設置する固定基本ユニットは奥行610mmのみ
- 詳細につきましては販売店にお問い合わせください。

ディバイダーバー

対応システム
プレミアム
シリーズ

対応システム
エレメンツ・エクストラ
シリーズ

フードストレージボックスやフードパン、食器洗浄用ラックをユニットに取り付けるためのバーです。様々な食材や什器・備品を収納できるカスタムストレージユニットを作ることができます。

- ディバイダーバーは奥行610mmのユニットに取り付けることができ、シェルフ毎に最高91Kgまでの重量を支えます。
- フードパンやラックを水平に設置するストレートタイプと斜めに設置するアングルタイプがあります。



プレミアムシリーズ ディバイダーバー			
品番	品名	タイプ	価格
CSDBS	ディバイダーバー	ストレート	¥1,300
CSDBA	ディバイダーバー	アングル	¥1,300

エレメンツ・エクストラシリーズ ディバイダーバー			
品番	品名	タイプ	価格
EDBS	ディバイダーバー	ストレート	¥920
EDBA	ディバイダーバー	アングル	¥920



手前にストッパーがついているので、斜めに設置する場合でもフードパンやラックが滑り落ちる心配がありません。



洗浄室におけるストレージステーションとしても利用できます。



ディバイダーバーは、GN 1/1 からGN 1/9までの様々なサイズのフードパンを設置できます。



衛生的なスライディンググリッド付きのフードボックスを設置できます。

ドライラックシステム

対応システム
プレミアム
シリーズ (固定式/可動式)

対応システム
エレメンツ・エクストラ
シリーズ (固定式/可動式)

対応システム
ベーシック
シリーズ (固定式のみ)

トレイ、容器の乾燥・収納に。

新製品のドライラックシステムです。

- ドライラックをカムシェリングにセットするだけでトレイ、容器の水切り、乾燥、収納までオールインワン。省スペースを実現するシステムです。
- ドライラックの材質は丈夫なハイインパクトABS樹脂で錆び、腐食に強く丸洗いができるので衛生的です。もちろん洗浄機での洗浄も可能です。
- ドライラックには7つのレールがあり、トレイ、まな板、容器、シートパン、プレートなどを収納できます。
- ドライラックはカムシェリングのプレミアムシリーズ、エレメンツ・エクストラシリーズの奥行610mm、間口610mm～1830mmに対応(固定式、可動式)。ベーシックシリーズは奥行610mm、間口760mm～1530mmに対応**(ベーシックシリーズは固定式のみ)**。
- 国際的な衛生規格、NSF規格適合製品。米国特許取得済み(特許番号D663,912S)。



CPMU244875DRPKG
プレミアムシリーズ
可動ドライラックユニット

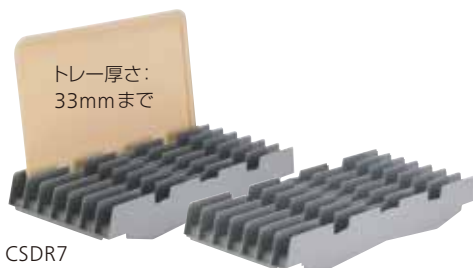

CSDR7
ドライラックコンポーネント

トレイ厚さ:
33mmまで

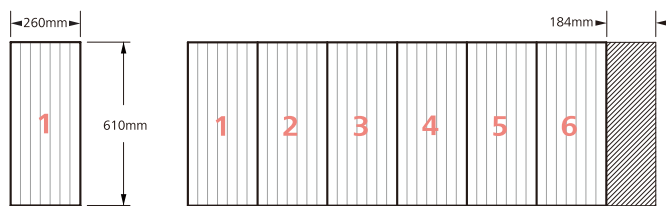

CSDR7

間口1820mmのシェルフ1段にCSDR7を6枚設置した場合
積載トレイ枚数:42枚



トレイ



カットボード



リッド



ベーキングパン

プレミアムシリーズ 可動ドライラックユニット

品番	サイズ mm (奥行x間口x高さ)	価格
CPMU244875DRPKG	610 x 1220 x 1910 mm	¥255,500
CPMU246075DRPKG	610 x 1520 x 1910 mm	¥295,100

エレメンツ・エクストラシリーズ 可動ドライラックユニット

品番	サイズ mm (奥行x間口x高さ)	価格
EXMU244878DRPKG	610 x 1220 x 1980 mm	¥237,200
EXMU246078DRPKG	610 x 1520 x 1980 mm	¥279,600

ドライラックコンポーネント

品番	数量	サイズ mm (間口x奥行x厚さ)	価格
CSDR7	1	240 x 594 x 97	¥11,900

製造元

CAMBRO
TRUSTED FOR GENERATIONS™

販売元

 **株式会社エピック**
E P I C

輸入販売事業部
東京都港区南麻布1-24-4 2F TEL 03-5484-6711
<http://www.epic-co.com>

本カタログに記載されている希望小売価格は2024年4月1日現在のものです
※製品の仕様・価格につきましては品質向上のため、予告なしに変更する場合があります。

